

RP 240/RP 241 Press Tools



- Français – 15
- Castellano – pág. 31
- Deutsch – 47

Table of Contents

Safety Symbols2

General Safety Rules

- Work Area Safety2
- Electrical Safety2
- Personal Safety2
- Power Tool Use and Care3
- Battery Tool Use and Care3
- Service4

Specific Safety Information

- Press Tool Safety4

RIDGID Contact Information4

Description5

Specifications7

- Standard Equipment7

Pre-Operation Inspection7

Set-Up and Operating Instructions8

- Removing/Installing Attachment8
- Preparing Connection8
- Pressing A Fitting With Typical Scissor Jaws8
- Pressing A Fitting With Typical Actuator And Press Ring Set9
- Inspecting The Pressed Connection10
- Bluetooth Functions (Wireless Data Transfer)10
- Cold Weather Operation10

Storage11

Maintenance Instructions11

- Cleaning And Lubrication11
- Troubleshooting11
- Required Maintenance By RIDGID Independent Service Center11
- Service And Repair12

Optional Equipment12

Disposal12

Electromagnetic Compatibility (EMC)12

FCC/ISED Statement12

EC Declaration of ConformityInside Back Cover

*Original Instructions - English

RP 240/RP 241

RP 240/RP 241 Press Tools



⚠ WARNING!

Read this Operator's Manual carefully before using this tool. Failure to understand and follow the contents of this manual may result in electrical shock, fire and/or serious personal injury.

RP 240/RP 241 Press Tools

Record Serial Number below and retain product serial number which is located on nameplate.

Serial
No.

Safety Symbols

In this operator's manual and on the product, safety symbols and signal words are used to communicate important safety information. This section is provided to improve understanding of these signal words and symbols.



This is the safety alert symbol. It is used to alert you to potential personal injury hazards. Obey all safety messages that follow this symbol to avoid possible injury or death.



DANGER indicates a hazardous situation which, if not avoided, will result in death or serious injury.



WARNING indicates a hazardous situation which, if not avoided, could result in death or serious injury.



CAUTION indicates a hazardous situation which, if not avoided, could result in minor or moderate injury.



NOTICE indicates information that relates to the protection of property.



This symbol means read the operator's manual carefully before using the equipment. The operator's manual contains important information on the safe and proper operation of the equipment.



This symbol means always wear safety glasses with side shields or goggles when handling or using this equipment to reduce the risk of eye injury.



This symbol indicates the risk of hands, fingers or other body parts being crushed.



This symbol indicates the risk of electrical shock.

General Safety Rules*

⚠ WARNING

Read all safety warnings and instructions. Failure to follow the warnings and instructions may result in electric shock, fire and/or serious injury.

SAVE ALL WARNINGS AND INSTRUCTIONS FOR FUTURE REFERENCE!

Work Area Safety

- **Keep your work area clean and well lit.** Cluttered or dark areas invite accidents.
- **Do not operate power tools in explosive atmospheres, such as in the presence of flammable liquids, gases or dust.** Power tools create sparks which may ignite the dust or fumes.
- **Keep children and by-standers away while operating a power tool.** Distractions can cause you to lose control.

Electrical Safety

- **Power tool plugs must match the outlet. Never modify the plug in any way. Do not use any adapter plugs with earthed (grounded) power tools.** Unmodified

plugs and matching outlets will reduce risk of electric shock.

- **Avoid body contact with earthed or grounded surfaces such as pipes, radiators, ranges and refrigerators.** There is an increased risk of electrical shock if your body is earthed or grounded.
- **Do not expose power tools to rain or wet conditions.** Water entering a power tool will increase the risk of electrical shock.
- **Do not abuse the cord. Never use the cord for carrying, pulling or unplugging the power tool. Keep cord away from heat, oil, sharp edges or moving parts.** Damaged or entangled cords increase the risk of electric shock.
- **When operating a power tool outdoors, use an extension cord suitable for outdoor use.** Use of a cord suitable for outdoor use reduces the risk of electric shock.
- **If operating a power tool in a damp location is unavoidable, use a ground fault circuit interrupter (GFCI) protected supply.** Use of a GFCI reduces the risk of electric shock.

Personal Safety

- **Stay alert, watch what you are doing and use common sense when operat-**

* The text used in the General Safety Rules section of this manual is verbatim, as required, from the applicable UL/CSA 62841-1 standard. This section contains general safety practices for many different types of power tools. Not every precaution applies to every tool, and some do not apply to these tools.

ing a power tool. Do not use a power tool while you are tired or under the influence of drugs, alcohol, or medication. A moment of inattention while operating power tools may result in serious personal injury.

- **Use personal protective equipment. Always wear eye protection.** Protective equipment such as dust mask, non-skid safety shoes, hard hat, or hearing protection used for appropriate conditions will reduce personal injuries.
- **Prevent unintentional starting. Ensure the switch is in the off-position before connecting to power source and/or battery pack, picking up or carrying the tool.** Carrying power tools with your finger on the switch or energizing power tools that have the switch ON invites accidents.
- **Remove any adjusting key or wrench before turning the power tool ON.** A wrench or a key left attached to a rotating part of the power tool may result in personal injury.
- **Do not overreach. Keep proper footing and balance at all times.** This enables better control of the power tool in unexpected situations.
- **Dress properly. Do not wear loose clothing or jewelry. Keep your hair, clothing, and gloves away from moving parts.** Loose clothes, jewelry, or long hair can be caught in moving parts.
- **If devices are provided for the connection of dust extraction and collection facilities, ensure these are connected and properly used.** Use of dust collection can reduce dust-related hazards.
- **Do not let familiarity gained from frequent use of tools allow you to become complacent and ignore tool safety principles.** A careless action can cause severe injury within a fraction of a second.

Power Tool Use and Care

- **Do not force power tool. Use the correct power tool for your application.** The correct power tool will do the job better and safer at the rate for which it is designed.
- **Do not use power tool if the switch does not turn it ON and OFF.** Any power tool that cannot be controlled with the switch is dangerous and must be repaired.

- **Disconnect the plug from the power source and/or remove the battery pack, if detachable, from the power tool before making any adjustments, changing accessories, or storing power tools.** Such preventive safety measures reduce the risk of starting the power tool accidentally.
- **Store idle power tools out of the reach of children and do not allow persons unfamiliar with the power tool or these instructions to operate the power tool.** Power tools are dangerous in the hands of untrained users.
- **Maintain power tools and accessories. Check for misalignment or binding of moving parts, breakage of parts and any other condition that may affect the power tool's operation. If damaged, have the power tool repaired before use.** Many accidents are caused by poorly maintained power tools.
- **Keep cutting tools sharp and clean.** Properly maintained cutting tools with sharp cutting edges are less likely to bind and are easier to control.
- **Use the power tool, accessories and tool bits etc. in accordance with these instructions, taking into account the working conditions and the work to be performed.** Use of the power tool for operations different from those intended could result in a hazardous situation.
- **Keep handles and grasping surfaces dry, clean and free from oil and grease.** Slippery handles and grasping surfaces do not allow for safe handling and control of the tool in unexpected situations.

Battery Tool Use And Care

- **Recharge only with the charger specified by the manufacturer.** A charger that is suitable for one type of battery pack may create a risk of fire when used with another battery pack.
- **Use power tools only with specifically designated battery packs.** Use of any other battery packs may create a risk of injury and fire.
- **When a battery pack is not in use, keep it away from other metal objects, like paper clips, coins, keys, nails, screws or other small metal objects that can make a connection from one terminal to another.** Shorting the battery terminals together may cause burns or a fire.

- **Under abusive conditions, liquid may be ejected from the battery; avoid contact.** If contact accidentally occurs, flush with water. If liquid contacts eyes, additionally seek medical help. Liquid ejected from the battery may cause irritation or burns.
- **Do not use a battery pack or tool that is damaged or modified.** Damaged or modified batteries may exhibit unpredictable behavior resulting in fire, explosion or risk of injury.
- **Do not expose a battery pack or tool to fire or excessive temperature.** Exposure to fire or temperature above 265°F (130°C) may cause explosion.
- **Follow all charging instructions and do not charge the battery pack or tool outside the temperature range specified in the instructions.** Charging improperly or at temperatures outside the specified range may damage the battery and increase the risk of fire.

Service

- **Have your power tool serviced by a qualified repair person using only identical replacement parts.** This will ensure that the safety of the power tool is maintained.
- **Never service damaged battery packs.** Service of battery packs should only be performed by the manufacturer or authorized service providers.

Specific Safety Information

⚠ WARNING

This section contains important safety information that is specific to these tools.

Read these precautions carefully before using the press tools to reduce the risk of electrical shock or other serious injury.

SAVE ALL WARNINGS AND INSTRUCTIONS FOR FUTURE REFERENCE!

A compartment in the tool carrying case is included to keep this manual with the tool for use by the operator.

Press Tool Safety

- **Keep your fingers and hands away from**

pressing attachments during press cycle. Your fingers or hands can be crushed, fractured or amputated if they become caught between the attachment or between these components and any other object.

- **Never attempt to repair damaged pressing attachments (jaws, press ring, actuator, etc.). Discard the entire damaged attachment.** An attachment that has been welded, ground, drilled or modified in any manner can shatter during pressing resulting in serious injury. Failure to replace the entire pressing attachment may result in component failure and serious injury.
- **Large forces are generated during product use that can break or throw parts and cause injury.** Stand clear during use and wear appropriate protective equipment, including eye protection.
- **Only use RIDGID Press Tools with appropriate RIDGID pressing attachments (jaws, press ring, actuator, etc.).** Other uses or modifying the Press Tools for other applications may damage the press tool, damage the attachments and/or cause personal injury.
- **Use proper tool, attachment and fitting combinations.** Improper combinations can result in an incomplete joint, which increase the risk of leaks, equipment damage and injury.
- **Before operating RIDGID® Press Tool, read and understand:**

- This operator's manual,
- The attachment instructions,
- The battery/charger manual,
- The fitting manufacturer's installation instructions,
- The instructions for any other equipment used with this tool,

Failure to follow all instructions and warnings may result in property damage and/or serious injury.

RIDGID Contact Information

If you have any question concerning this RIDGID® product:

- Contact your local RIDGID distributor.
- Visit RIDGID.com to find your local RIDGID contact point.
- Contact Ridge Tool Technical Service Department at rttechservices@emer

son.com, or in the U.S. and Canada call (800) 519-3456.

Description

The RIDGID® RP 240 and RP 241 Press Tools, when used with appropriate attachments, are designed to mechanically press fittings onto tubing to create a water-tight and permanent seal, such as for plumbing and heating applications. Attachments are also available for other uses.

When the run switch on the press tool is depressed, an internal electric motor powers a hydraulic pump which sends fluid into the cylinder of the tool, moving the ram forward and applying force to the attachment, pressing the fitting. The press cycle takes approximately 5 seconds. Once the cycle begins to deform a fitting, it will automatically continue until completion, even if the run switch is released.

The Tool Status Lights indicate things such as improper temperature, low battery, or maintenance required. A work light turns on when the run switch is depressed to illuminate the work area. The head can be rotated for better access in tight spaces.

The tools are supplied with a fabric loop that can be used with appropriate attachments such as shoulder straps or tie off lines.

The press tools include Bluetooth® wireless technology to allow connection to smart phones and tablets. See “Bluetooth Functions (Wireless Data Transfer)” section for details.



Figure 1 – RIDGID RP 240 Press Tool and Compact Series Jaw

#	Description
1	Scissor Style Jaw Set
2	Attachment Mounting Pin
3	Tool Status Lights
4	ON/OFF Button
5	Warning Label (RP 241 Underside)
6	Fabric Loop
7	Pressure Release Button (RP 240 Far Side)
8	Handle
9	Battery
10	Run Switch
11	LED Work Light
12	Jaw Sideplate

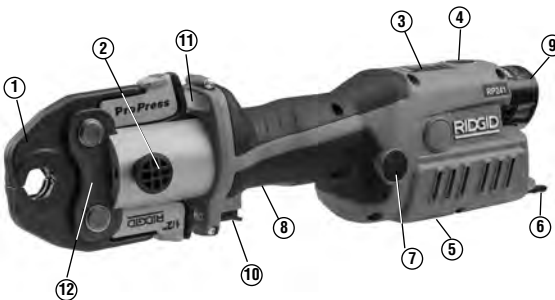

Figure 2 – RIDGID RP 241 Press Tool and Compact Series Jaw

The Bluetooth® word mark and logos are registered trademarks owned by Bluetooth SIG, Inc., and any use of such marks by Emerson Electric Co. is under license. Other trademarks and trade names are those of their respective owners.

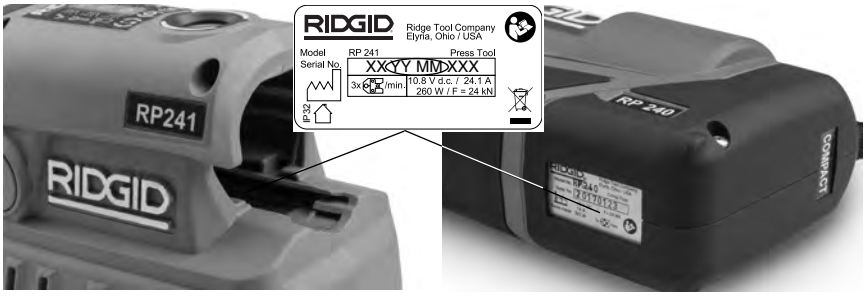

Figure 3 – Machine Serial Number - Circled digits indicate the year and month of the manufacture. (YY = year, MM = month).

Control	Marking	Description
ON/OFF Button		Main tool power switch (1 = ON, 0 = OFF). ON: Press button until light turns on. See Figure 5 – Tool Status Lights OFF: Press button until light turns off Tool will automatically turn OFF if left unused for ten (10) minutes.
Run Switch	—	Depress to start press cycle, release when tool locks on. Releasing the switch will not stop the tool once it has locked on. This assures consistent, repeatable press joint integrity.
Pressure Release Button		Allows tool to be released without completing press. If used, press connection is not complete and must be repeated
Attachment Mounting Pin	—	Holds attachment to tool. Must be fully inserted for tool to operate.



Figure 4 – Controls Chart

Icon	Solid Light	Blinking Light	Description
	Green		Press completed. Light on for 10 s or until Run Switch is pressed again.
	Blue		Bluetooth wireless is connected. See Bluetooth Functions section.
		Yellow	Indicates service interval approaching. Starts 2,000 cycles prior to service interval (30,000 cycles). Tool is usable, but tool will lock after service interval (32,000).
	Yellow		Tool is locked. Tool has completed service interval (32,000 cycles) and requires service. Tool has malfunctioned. Remove and reinsert battery. If still ON, have tool serviced.
		Red	Attachment mounting pin is not fully inserted.
	Red		Tool and/or battery out of Specification temperature range. Bring the tool and battery to correct operating temperature range.
	Green		Tool ON, ready to use.
		Red	Battery low. Tool will not operate. Recharge battery/Insert fully charged battery

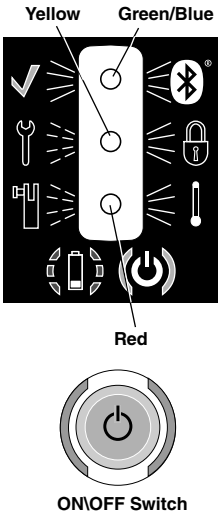
Figure 5 – Tool Status Lights



Specifications

	RP 240 Pistol Press Tool RIDGID® Compact Series	RP 241 Inline Press Tool RIDGID® Compact Series
Attachments	RIDGID® Compact Series	RIDGID® Compact Series
Motor:		
Voltage	10.8 V d.c.	
Amperage	24.1 A	
Power	260 W	
Ram Force	5,400 lbs. (24 kN)	5,400 lbs. (24 kN)
Head Rotation	180°	180°
Duty Cycle	3 Press  /min.	3 Press  /min
Battery	12 V Li-Ion Rechargeable Battery Pack (RIDGID RB-1200 Series)	
Bluetooth Range	33 ft. (10 m)	
Ingress Protection	IP32	
Permissible Humidity	80% maximum	
Operating Temperature	15°F to 122°F (-10°C to 50°C)	
Weight	4.87 lbs. (2.21 kg)	4.72 lbs. (2.14 kg)
(No battery/attachment)		
Dimensions	10.6" x 2.9" x 8.7" 270 mm x 74 mm x 221 mm	13.4" x 3.4" x 4.4" 340 mm x 86 mm x 112 mm

Standard Equipment

Refer to the RIDGID catalog for details on equipment supplied with specific tool catalog numbers.

NOTICE Selection of appropriate materials and joining methods is the responsibility of the system designer and/or installer. Before any installation is attempted, careful evaluation of the specific service environment, including chemical environment and service temperature, should be completed. Consult Press Fitting System manufacturer for selection information.

Pre-Operation Inspection

WARNING



Daily before use, inspect your press tool and correct any problems to reduce the risk of serious injury from electric shock, crushing injuries, attachment failure and other causes, and prevent tool damage.

1. Remove battery from tool.

- Clean any oil, grease or dirt from the equipment, especially the handles and controls. This aids inspection and helps to prevent the tool or controls from slipping from your grip.
- Inspect the press tool for:
 - Proper assembly, maintenance and completeness.
 - Any broken, worn, missing, misaligned or binding parts. Confirm fabric loop is in good condition.
 - Smooth movement of attachment mounting pin between the fully open and fully closed position. Pin should lock into each position. Confirm that the run switch moves freely and does not bind or stick.
 - Presence and readability of warning labels. *See Figure 6.*
 - Any other condition which may prevent safe and normal operation.

Do not use the press tool until any problems have been repaired.

- Inspect and maintain tool attachments per their instructions. Remove attachment from the tool. Confirm that attachments are in good condition and clearly marked as to use.
- Inspect and maintain any other equipment being used per its instructions to make sure it is functioning properly.

Set-Up and Operating Instructions

⚠ WARNING



Keep your fingers and hands away from the tool attachment during the press cycle. Your fingers or hands can be crushed, fractured or amputated in the attachment, tool or between the attachment, work piece and other objects.

Large forces are generated during product use that can break or throw parts and cause injury. Stand clear during use and wear appropriate protective equipment, including eye protection.

Use proper tool, attachment and fitting combinations. Improper combinations can result in an incomplete joint, which increase the risk of leaks, equipment damage and injury.

Follow setup and operation instructions to reduce the risk of injury from crushing and other causes and to prevent tool damage.

1. Confirm have appropriate work area (See *General Safety Rules*). Operate in clear, level, stable, dry location. Do not use tool while standing in water.
2. Inspect work to be done and determine correct RIDGID tool and attachment for the application per their specifications. Using incorrect equipment for an application can cause injury, damage the tool and make incomplete connections.
3. Confirm all equipment has been inspected and set up as directed in their instructions.

Removing/Installing Attachment

1. Remove battery from tool.
2. Fully open the attachment mounting pin. Remove/insert the appropriate attachment (Figure 6).
3. Fully close the attachment mounting pin. The pin must be fully closed to prevent tool damage during use.



Figure 6 – Attachment Mounting Pin

Preparing Connection

NOTICE These instructions are generalized practices for several types of press tool attachments. Always follow the specific instructions for the press tool attachment being used and the fitting manufacturers' specific installation instructions to reduce the risk of improper press connections and extensive property damage.

1. Prepare the connection according to the fitting manufacturers' instructions.
2. With dry hands, insert a fully charged battery into tool. Depress ON/OFF button one time to turn tool ON. Green light at ON/OFF button should come on indicating that the tool is ready to use. See *Figure 5 – Tool Status Lights* for any other lights

NOTE: Tool will automatically turn OFF if left unused for ten (10) minutes.

Pressing A Fitting With Typical Scissor Jaws

1. Squeeze jaw arms to open jaws.
2. Place open jaws around fitting (Figure 7). Properly align jaw press profile with contour of the fitting as specified in Fitting Manufacturer's Installation Instructions. Release jaw arms to close jaws around fitting. Do not hang jaw set from fitting. Tool could unexpectedly drop and cause serious injury or death.



Figure 7 – Placing Scissor-Style Jaws Around Fitting

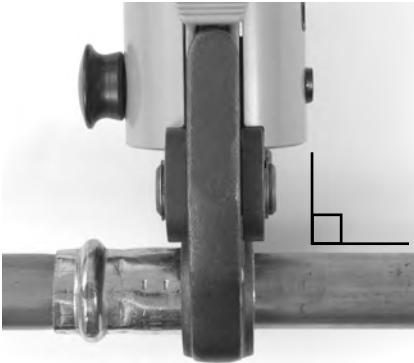

Figure 8 – Jaws Square to Fitting

3. Confirm jaw is appropriately placed and square to fitting. Keep fingers and hands away from the jaws to avoid crushing injuries in jaws or between jaws and surroundings.

Depress the run switch (*Figure 1/2*). Once the tool cycle begins and the rollers contact the jaw arms, the tool will lock-on and automatically complete the cycle. Releasing the switch will not stop the tool once it has locked on. This assures consistent, repeatable press joint integrity.

If tool must be removed before a connection is completed, depress the pressure release button (*Figure 1/2*). Any time release button is depressed, press is NOT complete and the connection must be pressed again to ensure completion. If the tool malfunctions during operation, use this procedure.

4. Release the run switch.
5. Squeeze jaw arms to open jaws.

6. Remove jaw from fitting. Avoid sharp edges that may have formed on fitting during pressing operation.
7. When operation is complete, depress On/Off button one time to turn tool OFF. Remove battery from tool.

Pressing A Fitting With Typical Actuator And Press Ring Set

1. Open ring and place around fitting. Properly align ring press profile with contour of the fitting as specified in *Fitting Manufacturer's Installation Instructions*. Release ring to close around fitting.
2. Confirm appropriate actuator is installed in tool. Squeeze actuator arms to open the actuator tips. Align actuator tips with ring pockets. Release actuator arms and fully engage actuator tips into ring pockets. Misaligning actuator tip to ring pocket can damage the ring or actuator during pressing. Do not hang tool and actuator from press ring. Tool could unexpectedly drop and cause serious injury or death.
3. Confirm ring is appropriately placed and square to fitting. Keep fingers and hands away from the actuator and ring to avoid crushing injuries in attachment or between attachment and surroundings.

Depress the run switch. Once the tool cycle begins and the rollers contact the jaw arms, the tool will lock-on and automatically complete the cycle. Releasing the switch will not stop the tool once it has locked on. This assures consistent, repeatable press joint integrity.

If tool must be removed before a connection is completed, depress the release button (*Figure 1/2*). Any time release button is depressed, press is NOT complete and the connection must be pressed again to ensure completion. If the tool malfunctions during operation, use this procedure.



Figure 9 – Installing Press Ring onto Fitting



Figure 10 – Attaching Actuator to Press Ring

4. Release the run switch.
5. Squeeze actuator arms to open actuator. Remove actuator from fitting.
6. Remove ring from fitting. Avoid sharp edges that may have formed on fitting during pressing operation.
7. When operation is complete, depress On/Off button one time to turn tool OFF. Remove battery from tool.

Inspecting The Pressed Connection

1. Inspect the pressed fitting for:
 - Full insertion of tube into fitting.
 - Excessive misalignment of the tubes. A slight amount of misalignment at a pressed connection is considered normal.
 - Incorrect attachment alignment with the fitting contour. Distorted or deformed fitting.
 - Any other issues per the fitting manu-

facturer. This could include the removal of a control ring or decal (used to indicate the connection has not yet been pressed).

If any issues are found, remove fitting and install a new connection.

2. Test connection in accordance with connector manufacturer instructions, normal practice and applicable codes.

Bluetooth Functions (Wireless Data Transfer)

The RIDGID® RP 240 and RP 241 Press Tools include Bluetooth® wireless technology allowing wireless data transfer to properly equipped smartphones or tablets (“devices”) running iOS or Android operating systems.

1. Download the appropriate RIDGID® app to your device by going to RIDGID.com/apps or by going to the Google Play Store or Apple App Store.
2. When the tool is ON, a Bluetooth wireless technology equipped device can find and pair with the press tool.
3. In the Bluetooth settings of your device, select desired RIDGID tool. Refer to your device instructions for specific information on how to connect via Bluetooth wireless technology. Once connected, the blue tool status light will be solid.

After the initial pairing, most devices will automatically connect to the Tools when the Bluetooth wireless technology is active and in range. Press tools should be less than 33 ft. (10 m) from the device to be detected. Any obstacle between the tool and device can reduce the operational range.

4. Follow the app instructions for proper use. Among other things, the app allows monitoring of tool cycles.
5. The wireless data transfer turns OFF when the press tool is switched OFF. Turn Bluetooth wireless device OFF to reduce device battery drain.

Cold Weather Operation

As temperature drops, hydraulic fluid thickens and battery performance degrades. To reduce the risk of improper operation, the RP 240

The Bluetooth® word mark and logos are registered trademarks owned by Bluetooth SIG, Inc., and any use of such marks by Emerson Electric Co. is under license. Other trademarks and trade names are those of their respective owners. iOS is registered trademark of Apple Inc. Android and the Android logo are trademarks of Google Inc.

and RP 241 will not operate outside of the specification temperature range as indicated by the tool status lights (Figure 5).

When ambient conditions are outside the specification temperature range, keep the tool and batteries in a conditioned space until ready to use.

Storage

Remove battery from tool. Store press tool and battery in case. Avoid storing in extreme heat or cold. The tool will not turn ON if the tool is outside the specification range. This will be indicated by the tool status lights (see Figure 5).

▲ WARNING Store tool in a dry, secured, locked area that is out of reach of children and people unfamiliar with the Press Tools. The tool is dangerous in the hands of untrained users.

Maintenance

▲ WARNING

Make sure battery is removed from tool

before performing maintenance or making any adjustment.

Cleaning And Lubrication

1. Wipe the tool clean daily with a clean dry cloth.
2. Inspect the attachment mounting pin and lubricate the pin with silicone lubricant as needed.
3. Check return springs in attachments with each use. Attachments should open and close freely with only moderate finger effort required.

Required Maintenance By RIDGID Independent Service Center

The RP 240 and RP 241 Press Tools must be serviced at set intervals by a RIDGID Independent Service Center to ensure proper operation. This will be indicated by a tool status light (See Figure 5).

Troubleshooting

SYMPTOM	POSSIBLE REASON	SOLUTION
Tool will not turn ON when ON/OFF button is pressed.	Battery is completely discharged or battery has failed. ----- Battery not properly inserted into handle of tool.	Insert fully charged battery/recharge battery. ----- Check to assure battery is fully inserted.
Attachment is locked onto fitting.	Press was not successfully completed.	Push pressure release button to remove jaws from fitting. Inspect and repress fitting.
The pressed connections produced are not complete.	Used wrong jaws for the tube size or material. ----- The tool was not square to the tube. ----- Attachment press contour was not aligned with the fitting contour. ----- Tool is in need of repair.	Install the correct attachment. ----- Redo the joint with new fitting and new tube. Make sure that the tool is square to the tube. ----- Redo the joint with new tube and new fitting. Make sure the attachment press contour is aligned with the fitting contour. ----- See <i>Contact Information</i> for nearest RIDGID Independent Service center.
Oil leaks from tool.	Seal or mechanical problems.	
Motor runs but tool will not complete a cycle.	Oil level low.	See <i>Contact Information</i> for nearest RIDGID Independent Service center.
Tool stops during operation.	Oil level low.	

See Figure 5 for Tool Status Lights.

Service And Repair

⚠ WARNING

Improper service or repair can make the machine unsafe to operate.

Service and repair on the RP 240 and RP 241 Press Tools must be performed by a RIDGID Independent Press Tool Service Center.

For information on your nearest RIDGID Independent Service Center or any service or repair questions, see *Contact Information* section in this manual.

Optional Equipment

⚠ WARNING

To reduce the risk of serious injury, only use equipment specifically designed and recommended for use with the RIDGID RP 240 and RP 241 Press Tools, such as listed below.

RP 240 Press Tool

Catalog No.	Description
57418	RP 240 Battery Press Tool, Tool Only
57423	Carry Case, RP 240

RP 241 Press Tool

Catalog No.	Description
57288	RP 241 Battery Press Tool, Tool Only
57393	Carry Case, RP 241

Battery Packs

Catalog No.	Model	Capacity
55183	RB-1225	12V 2.5Ah Li-Ion

Battery will work with any catalog number RBC-121 Battery Charger.

RBC-121 Chargers and Cords

Catalog No.		Region	Plug Type
55193	Charger	USA, Canada and Mexico	A
55198	Charger	Europe	C
55203	Charger	China	A
55208	Charger	Australia & Latin America	I
55213	Charger	Japan	A
55218	Charger	United Kingdom	G
44798	Charger Cord	North America	A
44808	Charger Cord	Europe	C
44803	Charger Cord	China	A
44813	Charger Cord	Australia & LA	I
44818	Charger Cord	Japan	A
44828	Charger Cord	United Kingdom	G

Ridge Tool Company provides Compact series press attachments designed specifically for use with RIDGID Compact Press Tools. Only use attachments that are specifically designed to press the fitting system you are installing. For a complete listing of RIDGID equipment available for these tools, see the Ridge Tool Catalog online at RIDGID.com or see *Contact Information*.

Disposal

Parts of these tools contain valuable materials and can be recycled. There are companies that specialize in recycling that may be found locally. Dispose of the components in compliance with all applicable regulations. Contact your local waste management authority for more information.



For EC Countries: Do not dispose of electrical equipment with household waste!

According to the European Guideline 2012/19/EU for Waste Electrical and Electronic Equipment and its implementation into national legislation, electrical equipment that is no longer usable must be collected separately and disposed of in an environmentally correct manner.

Electromagnetic Compatibility (EMC)

The term electromagnetic compatibility is taken to mean the capability of the product to function smoothly in an environment where electromagnetic radiation and electrostatic discharges are present and without causing electromagnetic interference to other equipment.

NOTICE These tools conform to all applicable EMC standards. However, the possibility of it causing interference in other devices cannot be precluded. All EMC related standards that have been tested are called out in the tool's technical document.

FCC/ISED Statement

This device complies with Part 15 of the FCC Rules. Operation is subject to the following two conditions:

1. This device may not cause harmful interference.

2. This device must accept any interference received, including interference that may cause undesired operation.

Modifications not expressly approved by this company could void the user's authority to operate the equipment.

This equipment has been tested and found to comply with the limits for a Class A digital device, pursuant to part 15 of the FCC Rules. These limits are designed to provide reasonable protection against harmful interference in a residential installation.

This equipment generates, uses, and can radiate radio frequency energy and, if not installed and used in accordance with the instructions, may cause harmful interference to radio communications.

However, there is no guarantee that interference will not occur in a particular installation. If this equipment does cause harmful interference to radio or television reception, which can be determined by turning the equipment off and on, the user is encouraged to try to correct the interference by one or more of the following measures:

- Reorient or relocate the receiving antenna (radio/TV device).
- Increase the separation between the equipment and receiver.
- Consult the dealer or an experienced radio/TV technician for help.

This product complies with the Canadian ICES-003 Class A specifications.

See Declaration label on tool.

RP 240 et RP 241

Sertisseuses RP 240 et RP 241



AVERTISSEMENT

Familiarisez-vous avec le manuel ci-présent avant d'utiliser l'appareil. Tout écart aux consignes données dans celui-ci augmenterait les risques de choc électrique, d'incendie et/ou de grave blessure corporelle.

Sertisseuses RP 240 et RP 241

Enregistrez ci-dessous pour future référence le numéro de série de l'appareil indiqué sur sa plaque signalétique.

N° de
série

Table des matières

Symboles de sécurité 17

Consignes générales de sécurité

 Sécurité des lieux 17

 Sécurité électrique 17

 Sécurité individuelle 18

 Utilisation et entretien des appareils électriques 18

 Utilisation et entretien des appareils à piles 19

 Service après-vente 19

Consignes de sécurité spécifiques

 Sécurité de la sertisseuse 19

Coordonnées RIDGID 20

Description 20

Caractéristiques techniques 23

 Equipements de série 23

Inspection de l'appareil 23

Préparation et utilisation 24

 Retrait et montage des têtes de sertissage 24

 Préparation des raccords 24

 Sertissage des raccords à l'aide de mâchoires à cisaille typiques 25

 Sertissage des raccords à l'aide d'actionneurs et jeux de bagues de sertissage typiques 25

 Examen des raccords sertis 26

 Fonctions Bluetooth (transfert de données à distance) 26

 Fonctionnement par temps froid (vérifications) 27

 Dépannage 27

Stockage 28

Entretien 28

 Nettoyage et lubrification de l'appareil 28

 Révisions obligatoires effectuées par un réparateur RIDGID agréé 28

 Révisions et réparations 28

Accessoires 28

Recyclage de l'appareil 29

Compatibilité électromagnétique (EMC) 29

Déclaration FCC 29

Déclaration de conformité CE recto de la page de garde

*Traduction de la notice originale

Symboles de sécurité

Les symboles et mots clés utilisés à la fois dans ce mode d'emploi et sur l'appareil lui-même servent à signaler d'importants risques de sécurité. Ce qui suit permettra de mieux comprendre la signification de ces mots clés et symboles.



Ce symbole sert à vous avertir de risques d'accident potentiels. Le respect des consignes qui le suivent vous permettra d'éviter les risques d'accident grave ou potentiellement mortel.



Le terme DANGER signifie une situation dangereuse qui, faute d'être évitée, provoquerait la mort ou de graves blessures corporelles.



Le terme AVERTISSEMENT signifie une situation dangereuse potentielle qui, faute d'être évitée, serait susceptible d'entraîner la mort ou de graves blessures corporelles.



Le terme ATTENTION signifie une situation dangereuse potentielle qui, faute d'être évitée, serait susceptible d'entraîner des blessures corporelles légères ou modérées.



Le terme AVIS IMPORTANT indique des informations concernant la protection des biens.



Ce symbole indique la nécessité de bien se familiariser avec la notice d'emploi avant d'utiliser ce matériel. La notice d'emploi renferme d'importantes consignes de sécurité et d'utilisation du matériel.



Ce symbole indique la nécessité de porter des lunettes de sécurité à œillères ou des lunettes fermées lors de la manipulation ou utilisation de cet appareil afin de limiter les risques de lésion oculaire.



Ce symbole signale un risque d'écrasement des doigts, des mains ou autres membres.



Ce symbole signale un risque de choc électrique.

Consignes générales de sécurité*

⚠ AVERTISSEMENT

Familiarisez-vous avec l'ensemble des consignes de sécurité et d'utilisation ci-présentes afin d'éviter les risques de choc électrique, d'incendie et/ou de grave blessure corporelle.

Conservez l'ensemble de ces consignes et instructions pour future référence !

Sécurité des lieux

- **Assurez-vous de la propreté et du bon éclairage des lieux.** Les chantiers encombrés ou mal éclairés sont une invitation aux accidents.
- **N'utilisez pas d'appareils électriques en présence de substances volatiles telles que liquides, gaz ou poussières combustibles.** Ce type de matériel risque de produire des étincelles susceptibles d'enflammer les poussières et émanations combustibles.

- **Eloignez les enfants et les curieux durant l'utilisation des appareils électriques.** Les distractions risquent de vous faire perdre le contrôle de l'appareil.

Sécurité électrique

- **La fiche de l'appareil doit correspondre à la prise de courant utilisée. Ne jamais tenter de modifier la fiche d'une manière quelconque. Ne jamais utiliser d'adaptateur de prise sur les appareils équipés d'une fiche avec terre.** Cela limitera les risques de choc électrique.
- **Évitez tout contact physique avec des objets reliés à la terre tels que canalisations, radiateurs, cuisinières et réfrigérateurs.** Tout contact avec la terre augmenterait les risques de choc électrique.
- **N'exposez pas les appareils électriques à la pluie ou aux intempéries.** Toute pénétration d'eau à l'intérieur de l'appareil augmenterait les risques de choc électrique.
- **Ne maltraitez pas le cordon d'alimentation de l'appareil. Ne jamais utiliser le cordon pour porter, tirer ou débrancher**

* Le texte utilisé dans les consignes de sécurité générales ci-présentes est tiré verbatim de la section de la norme UL/CSA 62841-1 applicable, comme l'impose la réglementation. Lesdites consignes de sécurité générales sont sensé couvrir de nombreux types d'appareils électriques. Certaines d'entre-elles ne sont pas applicables à l'ensemble de ces appareils, et certaines ne sont pas applicables à celui-ci.

l'appareil. Eloignez le cordon de la chaleur, des matières grasses, des objets tranchants et des mécanismes. Les cordons d'alimentation endommagés ou entortillés augmentent les risques de choc électrique.

- **Lors de l'utilisation de l'appareil à l'extérieur, prévoyez une rallonge électrique homologuée pour ce type d'emploi.** Cela limitera les risques de choc électrique.
- **S'il est inévitable d'utiliser l'appareil dans des endroits humides, prévoyez une source d'alimentation protégée par disjoncteur différentiel.** La présence d'un disjoncteur différentiel limitera les risques de choc électrique.

Sécurité individuelle

- **Soyez attentif, restez concentré et faites preuve de bon sens lors de l'utilisation de ce type d'appareil. Ne jamais utiliser ce matériel lorsque vous êtes fatigué ou sous l'influence de drogues, de l'alcool ou de médicaments.** Lors de l'utilisation d'un appareil électrique, un instant d'inattention risque d'entraîner de graves lésions corporelles.
- **Prévoyez les équipements de protection individuelle appropriés. Portez systématiquement une protection oculaire.** Selon le cas, le port d'un masque à poussière, de chaussures de sécurité antidérapantes, du casque ou d'une protection auriculaire peut aider à limiter les risques de lésion corporelle.
- **Évitez les démarrages accidentels. Assurez-vous que son interrupteur est éteint avant de brancher l'appareil, y introduire un bloc-piles, le soulever ou le transporter.** Porter un appareil électrique avec son doigt sur l'interrupteur, voire le brancher lorsque son interrupteur est en position « Marche » est une invitation aux accidents.
- **Retirez toute clé ou dispositif de réglage éventuel avant de mettre l'appareil en marche.** Une clé ou tout autre dispositif de réglage engagé sur un élément mécanique pourrait provoquer un accident.
- **Ne vous mettez pas en porte-à-faux. Maintenez une bonne assiette et un bon équilibre à tout moment.** Cela assurera un meilleur contrôle de l'appareil en cas d'imprévu.
- **Habillez-vous de manière appropriée.**

Ne portez ni accessoires, ni bijoux. Eloignez vos cheveux, vos vêtements et vos gants des mécanismes lorsque l'appareil fonctionne. Les foulards, les bijoux et les cheveux longs risquent d'être entraînés par les mécanismes en rotation.

- **Vérifiez le bon raccordement et fonctionnement des aspirateurs de poussière éventuels.** De tels aspirateurs peuvent limiter les risques associés à la dispersion des poussières.
- **Ne permettez pas la familiarité issue d'une utilisation fréquente de l'appareil vous rendre complaisant au point d'ignorer les principes de sécurité applicables.** La moindre inattention peut engendrer de graves blessures corporelles dans une fraction de seconde.

Utilisation et entretien des appareils électriques

- **Ne forcez pas l'appareil. Prévoyez l'appareil le mieux adapté aux travaux envisagés.** Un appareil adapté produira de meilleurs résultats et un meilleur niveau de sécurité lorsqu'il fonctionne au régime prévu.
- **N'utilisez pas d'appareil dont l'interrupteur marche/arrêt ne fonctionne pas correctement.** Tout appareil qui ne peut pas être contrôlé par son interrupteur est considéré dangereux et doit être réparé.
- **Débranchez l'appareil ou retirez son bloc-piles avant tout réglage, remplacement d'outils ou stockage.** De telles mesures préventives aideront à limiter les risques de démarrage accidentel de l'appareil.
- **Rangez les appareils électriques non utilisés hors de la portée des enfants. L'utilisation de cet appareil doit être exclusivement réservé à du personnel compétent.** Tout appareil électrique peut devenir dangereux entre les mains d'un novice.
- **Assurez l'entretien régulier des appareils électriques et de leurs accessoires. Assurez-vous de l'absence d'éléments grippés ou endommagés, voire toute autre anomalie susceptible de nuire au bon fonctionnement et à la sécurité de l'appareil. Faites réparer tout appareil endommagé avant de le réutiliser.** De nombreux accidents sont le résultat d'appareils mal entretenus.
- **Assurez l'affutage et la propreté des**

outils de coupe. Des outils de coupe correctement entretenus et affûtés sont moins susceptibles de se gripper et sont plus faciles à contrôler.

- **Utilisez l'appareil, ses accessoires et ses outils selon les consignes ci-présentes, tout en tenant compte des conditions de travail existantes et de la nature des travaux envisagés.** Toute utilisation de l'appareil à des fins autres que celles prévues augmenterait les risques d'accident.
- **Nettoyez systématiquement les poignées et autres surfaces de prise-en-main de l'appareil.** Des poignées ou autres surfaces glissantes peuvent compromettre la sécurité d'utilisation de l'appareil en cas d'imprévu.

Utilisation et entretien des piles

- **Rechargez les bloc-piles exclusivement avec le type de chargeur spécifié par le fabricant.** L'utilisation d'un chargeur adapté à un autre type de bloc-piles augmenterait les risques d'incendie.
- **Utilisez exclusivement le type de bloc-piles prévu pour l'appareil en question.** L'utilisation de tout autre type de bloc-piles augmenterait les risques de blessure et d'incendie.
- **Eloignez les bloc-piles non utilisés des autres objets métalliques tels que trombones, pièces de monnaie, clés, clous, vis ou autres petits objets métalliques qui risqueraient de faire contact entre les bornes du bloc-piles.** Un tel court-circuit pourrait provoquer des brûlures ou un incendie.
- **En cas d'abus, un bloc-piles risque de déverser son électrolyte liquide.** Évitez tout contact avec celui-ci. En cas de contact accidentel avec ce liquide, rincez à grande eau. En cas de contact oculaire, faites appel à un médecin. L'électrolyte liquide peut provoquer des irritations et des brûlures.
- **N'utilisez pas un bloc-piles ou appareil endommagé ou modifié.** Les bloc-piles endommagés peuvent réagir de manière imprévisible et provoquer des incendies, des explosions ou des blessures corporelles.
- **N'exposez ni les bloc-piles, ni l'appareil aux flammes ou à des températures excessives.** Leur exposition aux flammes ou

⚠ AVERTISSEMENT

La section suivante contient d'importantes consignes de sécurité visant ce type d'appareil en particulier.

Lisez-les soigneusement avant d'utiliser la sertisseuse afin de limiter les risques de choc électrique et de graves blessures corporelles.

CONSERVEZ CES CONSIGNES POUR FUTURE REFERENCE !

La mallette de l'appareil comprend un logement prévu pour garder ce manuel à la portée de tout utilisateur éventuel.

Sécurité de la sertisseuse

- **Eloignez vos doigts et vos mains des têtes de sertissage durant le cycle de fonctionnement de l'appareil.** Les doigts et les mains risquent d'être écrasés, fracturés ou amputés s'ils se prennent dans la tête ou entre la tête et tout autre objet.
- **Ne jamais tenter de réparer d'élément de tête (mâchoires, bagues de sertissage actionneurs, etc.) endommagés.** Remplacez l'élément endommagé au complet. Tout élément qui aurait été soudé, meulé percé ou modifié de manière quelconque risquerait d'éclater en cours de ser-

tissage et provoquer de graves blessures. Le non remplacement d'un élément de sertissage au complet pourrait entraîner la défaillance de l'élément et de graves blessures corporelles.

- **L'importance des forces générées par l'appareil est suffisante pour briser et projeter des objets de manière dangereuse. Eloignez tout personnel non essentiel de la zone d'intervention.** Tenez-vous à l'écart en cours d'opération et prévoyez les équipements de sécurité individuelle appropriés, protection oculaire comprise.
- **N'utilisez les sertisseuses RIDGID qu'avec les éléments de tête (mâchoires, bagues de sertissage, actionneurs, etc.) RIDGID appropriés.** L'utilisation de l'appareil à d'autres fins ou sa modification en vue d'applications non prévues pourrait endommager la sertisseuse et sa tête, voire occasionner des blessures corporelles.
- **Utilisez les combinaisons d'appareil, d'éléments de tête et de raccord appropriées.** Une mauvaise combinaison de ces éléments risquerait de compromettre l'intégralité du sertissage qui, à son tour, augmenterait les risques de fuites et de blessure corporelle.
- **Avant d'utiliser une sertisseuse RIDGID®, familiarisez-vous avec :**
 - Le manuel ci-présent,
 - Les instructions visant le type de tête utilisée,
 - Le manuel visant le bloc-piles et son chargeur,
 - Les consignes d'installation du fabricant des raccords,
 - Les consignes d'utilisation de tout autre matériel utilisé avec cet appareil.

Le non-respect de l'ensemble de ces consignes pourrait entraîner d'importants dégâts matériels et/ou de graves lésions corporelles.

Coordonnées RIDGID

En cas de questions concernant ce produit RIDGID® veuillez :

- Consulter le distributeur RIDGID le plus proche ;
- Visiter le site www.RIDGID.com afin de localiser le représentant RIDGID le plus proche ;

- Consulter les services techniques RIDGID par mail adressé à rtctechservices@emerson.com, ou bien, à partir des Etats-Unis ou du Canada, en composant le 800-519-3456.

Description

Equipées des éléments de tête appropriés, les sertisseuses RIDGID® RP 240 et RP 241 assurent le sertissage étanche et permanent des raccords de tuyaux de plomberie et de chauffage. Il existe aussi des éléments de tête destinés à d'autres applications.

Lorsque l'on appui sur la gâchette de la sertisseuse, son moteur électrique interne actionne une pompe hydraulique qui, à son tour, envoi du fluide hydraulique vers le cylindre de l'appareil pour faire avancer le vérin contre l'accessoire qui, lui, comprime le raccord. Ce cycle de sertissage dure environ 5 secondes. Lorsque le cycle est entamé, il continue automatiquement jusqu'à ce que le raccord soit complètement serti, même si l'on lâche la gâchette.

Le témoin d'état de fonctionnement de l'appareil indique, entre-autre, une température incorrecte, un bloc-piles déchargé ou un besoin de révision. L'appareil est équipé d'un éclairage ciblé qui s'allume dès que l'on appui sur la gâchette. La tête de l'appareil est orientable afin d'en faciliter l'accès aux endroits restreints.

L'appareil est équipé d'un anneau en tissu qui peut éventuellement servir à accrocher une bretelle ou une lanière de sécurité appropriée.

Ces sertisseuses sont équipées du système Bluetooth® afin de permettre leur liaison aux smartphones et tablettes. Consultez le chapitre « *Fonctions Bluetooth (transfert de données à distance)* » pour plus de détails.



#	Description
1	Mâchoires à ciseaux
2	Broche de montage des accessoires
3	Témoins d'état de fonctionnement
4	Marche/Arrêt
5	Avertissement (en sous face sur la RP 241)
6	Anneau en tissu
7	Bouton de déverrouillage
8	Poignée
9	Bloc-piles
10	Gâchette
11	Eclairage LED
12	Bride de mâchoire

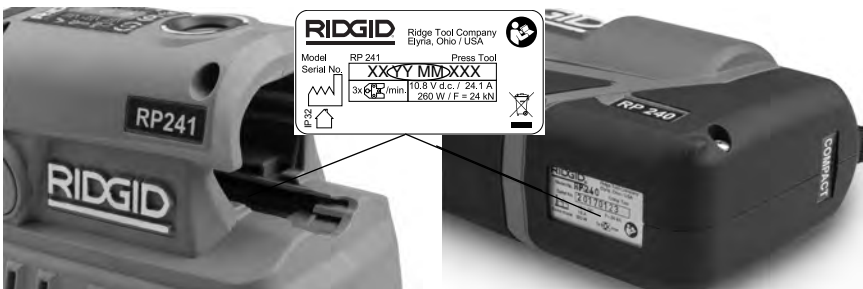
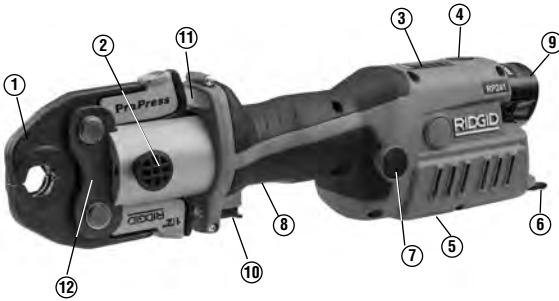
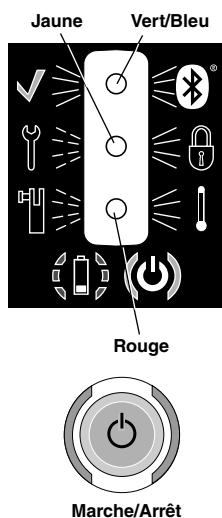

Figure 3 – Numéro de série de l'appareil – Les chiffres encadrés indiquent l'année et le mois de fabrication. (YY = année, MM = mois).

Commande	Icône	Désignation
Marche/Arrêt		Alimentation générale de l'appareil (1 = Marche, 0 = Arrêt) Marche : Appuyez sur la touche jusqu'à ce que le témoin s'allume. <i>Figure 5 – Témoins d'état de fonctionnement.</i> Arrêt : Appuyez sur la touche jusqu'à ce que le témoin s'éteigne. L'appareil s'éteindra automatiquement au bout de dix (10) minutes d'inactivité.
Gâchette	—	Appuyez sur elle pour entamer le cycle de sertissage, puis lâchez-la dès que l'appareil s'engage. Le fait de lâcher la gâchette n'arrêtera pas le cycle de sertissage une fois l'appareil engagé. Cela assure l'uniformité et l'intégralité des sertissages successifs.
Bouton de déverrouillage		Permet de relâcher l'appareil avant la fin du sertissage. Le cas échéant, le sertissage restera incomplet et devra être répété.
Broche de montage des accessoires	—	Elle fixe les accessoires sur l'appareil. Elle doit être entièrement engagée avant que l'appareil puisse fonctionner.

Figure 4 – Schéma des commandes











Icône	Allumé	Clignotant	Désignation
			Sertissage terminé. Le témoin reste allumé pendant 10 s ou jusqu'à ce que l'on appui à nouveau sur la gâchette.
			Bluetooth connecté. <i>Reportez-vous à la section Fonction Bluetooth.</i>
		Jaune	Proximité de l'intervalle de révision. Commence à 2 000 cycles avant l'intervalle de révision, soit au bout de 30 000 cycles. L'appareil reste utilisable, mais se verrouillera lorsqu'il atteint les 32 000 cycles de l'intervalle de révision.
		Jaune	L'appareil est verrouillé. L'appareil a atteint l'intervalle de révision de 32 000 cycles et doit être révisé. L'appareil a mal fonctionné. Retirez et réintroduisez le bloc-piles. Si le témoin reste allumé, faites réviser l'appareil.
		Rouge	La broche de montage n'est pas engagée à fond.
	Rouge		L'appareil et/ou son bloc-pile se trouve hors des limites de température. Ramenez l'appareil et son bloc-piles dans la plage de température opérationnelle prescrite.
	Vert		L'appareil est allumé et prêt à fonctionner.
		Rouge	Bloc-piles déchargé. L'appareil ne fonctionnera pas. Rechargez le bloc-piles ou remplacez-le par un bloc-piles complètement chargé.

Figure 5 – Témoins d'état de fonctionnement de l'appareil



Equipements de série

Reportez-vous au catalogue RIDGID pour les détails visant l'équipement de chaque appareil référencé.

AVIS IMPORTANT Le choix des matériaux et des méthodes de raccordement appropriés reste la responsabilité du bureau d'études et/ou de l'installateur. Une étude approfondie des besoins spécifiques du réseau, notamment en matière de milieu chimique et température d'exploitation, s'impose avant toute tentative d'installation. Consultez le fabricant des connecteurs pour les critères de sélection applicables.

Inspection de l'appareil

⚠ AVERTISSEMENT



Effectuez une inspection préalable quotidienne de la sertisseuse afin de corriger toute anomalie éventuelle susceptible d'endommager l'appareil ou ses têtes, voire provoquer des chocs électriques et des blessures par écrasement ou autres causes.

1. Retirez le bloc-piles de l'appareil.
2. Éliminez toutes traces d'huile, de cambouis ou de crasse de l'appareil et de la tête, notamment au niveau des poignées et commandes. Cela facilitera l'inspection et améliorera la prise en main de l'appareil.
3. Lors de l'inspection de la sertisseuse, concentrez-vous sur les points suivants :
 - L'assemblage, l'état de fonctionnement et l'intégralité de l'appareil.
 - D'éventuelles pièces endommagées, usées, manquantes, désalignées ou grippées. Vérifiez le bon état de l'anneau en tissu.
 - Le libre fonctionnement de la broche de montage de tête entre sa position entièrement ouverte et entièrement fermée. La broche devrait se verrouiller dans chaque position. Vérifiez le libre fonctionnement de la gâchette, notamment l'absence de grippage ou d'accrochage.
 - La présence et la lisibilité des avertissements indiqués à la *Figure 6*.
 - Toute autre anomalie qui pourrait nuire à la sécurité et au fonctionnement prévu de l'appareil.

Faites corriger toute anomalie éventuelle avant de réutiliser l'appareil.

- Examinez et entretenez les éléments de tête de l'appareil selon les consignes correspondantes. Retirez la tête de l'appareil. Vérifiez le bon fonctionnement de ses éléments et la lisibilité de leurs références.
- Examinez et entretenez tout autre matériel utilisé selon les consignes applicables afin de vous assurer de son bon fonctionnement.

Préparation et utilisation de l'appareil

⚠ AVERTISSEMENT



En cours d'opération, éloigner les doigts et les mains de la tête de l'appareil. Les doigts et les mains peuvent être écrasés, fracturés ou amputés par la tête ou par l'appareil, voire entre l'appareil, l'ouvrage et autres objets.

En cours d'utilisation, la force générée par l'appareil est suffisamment importante pour briser et projeter l'ouvrage et provoquer des blessures. Éloigner tout personnel non essentiel de la zone d'intervention. Se tenir à l'écart en cours d'utilisation et porter les équipements de protection appropriés, y compris une protection oculaire.

Utilisez la combinaison d'appareil, d'élément de tête et de raccord appropriée. Une mauvaise combinaison de ceux-ci pourrait produire un raccordement incorrect qui augmenterait les risques de fuite, de détérioration du matériel et de blessure.

Respecter les consignes de préparation et d'utilisation afin de limiter les risques de blessure par écrasement ou autres causes, et afin d'éviter d'endommager l'appareil.

- Confirmez la compatibilité des lieux (*voir Consignes de sécurité générales*). Assurez-vous d'un emplacement dégagé, de niveau, stable et sec pour l'utilisateur. Ne jamais utiliser cet appareil avec les pieds dans l'eau.
- Examinez les travaux envisagés afin de sélectionner l'appareil et les éléments de tête RIDGID appropriés. L'utilisation d'un matériel inadapté pourrait provo-

quer des blessures, endommager l'appareil et nuire à l'intégralité des raccords.

- Confirmez l'inspection préalable et la préparation appropriée de l'ensemble du matériel selon les consignes applicables.

Retrait et montage des têtes

- Retirez le bloc-piles de l'appareil.
- Ouvrez la broche de retenue de tête complètement. Retirez ou introduisez la tête appropriée (*Figure 6*).
- Fermez la broche de retenue complètement. La broche doit être complètement fermée afin d'éviter d'endommager l'appareil en cours d'utilisation.



Figure 6 – Broche de retenue de tête

Préparation du raccordement

AVIS IMPORTANT Les consignes ci-présentes sont des instructions générales visant plusieurs types de têtes de sertisseuse. Respectez systématiquement les consignes spécifiques visant la tête de sertisseuse utilisée et les instructions d'installation spécifiques du fabricant des raccords utilisés afin de limiter les risques d'un mauvais sertissage et d'importants dégâts matériels.

- Préparez le raccordement selon les consignes du fabricant des raccords.
- Avec les mains sèches, introduisez un bloc-piles entièrement chargé dans l'appareil. Appuyez une fois sur la touche Marche/Arrêt pour allumer l'appareil. Le témoin vert de la touche Marche/Arrêt devrait s'allumer pour indiquer que l'appareil est prêt à fonctionner. Reportez-vous à la *Figure 5 – Témoins d'état de fonctionnement* pour la désignation des autres témoins lumineux.

NOTA : L'appareil s'éteindra automatiquement au bout de dix (10) minutes d'inactivité.

Le sertissage à l'aide de mâchoires à cisaille typiques

1. Comprimez les bras de mâchoire pour ouvrir les mâchoires.
2. Engagez les mâchoires autour du tuyau (Figure 7). Alignez le profil de sertissage des mâchoires sur le pourtour du raccord comme indiqué dans les instructions du fabricant des raccords. Relâchez les bras de mâchoire pour renfermer les mâchoires autour du raccord. Ne suspendez pas les mâchoires par le raccord. L'appareil risquerait de tomber sans préavis et provoquer des blessures graves, voire mortelles.



Figure 7 – Positionnement des mâchoires à cisaille autour du raccord

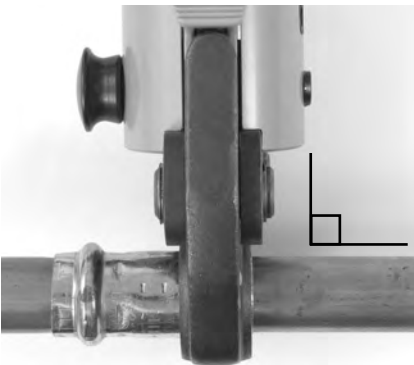

Figure 8 – Mâchoires tenues à l'équerre du raccord

3. Vérifiez que les mâchoires sont correctement positionnées et à l'équerre du raccord. Éloignez vos doigts et vos mains des mâchoires afin d'éviter les risques d'écrasement entre par les mâchoires ou entre les mâchoires et les surfaces environnantes.

ment positionnée et d'équerre au raccord. Eloignez vos doigts et vos mains de l'actionneur et de la bague afin d'éviter leur écrasement par l'accessoire ou entre l'accessoire et les surfaces environnantes.

Appuyez sur la gâchette. Une fois le cycle de sertissage entamé et que les galets entrent en contact avec les bras de mâchoire, l'appareil se verrouillera automatiquement pour compléter le cycle. Le fait de relâcher la gâchette n'arrêtera pas l'appareil une fois qu'il est engagé. Cela assure l'uniformité et l'intégrité des sertissages successifs.

Si l'appareil doit être retiré avec la terminaison du sertissage, appuyez sur le bouton de déverrouillage (*Figures 1 et 2*). Le cas échéant, le sertissage ne sera PAS complet et le processus de raccordement devra être répété pour assurer l'intégralité du raccord. Utilisez cette méthode en cas de défaillance de l'appareil en cours d'opération.



Figure 9 – Engagement de la bague de sertissage sur le raccord



Figure 10 – Montage de l'actionneur sur la bague de sertissage

4. Relâchez la gâchette.

5. Comprimez les bras de l'actionneur pour ouvrir l'actionneur. Retirez l'actionneur de la bague.
6. Retirez la bague du raccord. Evitez les bavures tranchantes qui auraient pu se former autour du raccord en cours de sertissage.
7. En fin d'opération, appuyez sur la touche Marche/Arrêt pour éteindre l'appareil. Retirez le bloc-piles de l'appareil.

Examen du raccord serti

1. Examinez le raccord serti sur les points suivants :

- Insertion complète du tuyau dans le raccord.
- Désalignement excessif des tuyaux. Un léger déport au niveau d'un raccord est considéré normal.
- Mauvais alignement de la tête vis à vis du pourtour du raccord. Signe d'un raccord ovalisé ou déformé.
- Tout autre point indiqué par le fabricant des raccords. Cela peut comprendre le retrait d'une bague ou étiquette de contrôle utilisée pour indiquer que le raccord n'est pas encore serti.

En cas d'anomalie éventuelle, retirez le raccord et préparez un nouveau raccordement.

2. Contrôlez le raccordement selon les instructions du fabricant des raccords, les règles de l'art et les normes en vigueur.

Fonction Bluetooth (transfert de données à distance)

Les sertisseuses RIDGID® RP 240 et RP 241 sont équipées de la technologie Bluetooth® qui assure le transfert à distance des données vers des smartphones ou tablettes (« dispositifs ») compatibles utilisant un système opératoire iOS ou Android.

1. Téléchargez l'APP RIDGID® approprié pour votre dispositif chez RIDGID.com/apps ou en visitant les boutiques Google Play Store ou Apple App Store
2. Tant que l'appareil est allumé, un dispositif équipé de la technologie de communication à distance Bluetooth peut trouver la sertisseuse et se lier avec elle

Le terme et le logo Bluetooth® sont des marques déposées par Bluetooth SIG, Inc. et utilisées par Emerson Electric Co. sous licence. Les autres marques déposées et désignations commerciales utilisées sont la propriété de leurs propriétaires respectifs. iOS est une marque déposée par Apple Inc. Android et le logo Android sont des marques déposées par Google Inc.

- Sélectionnez l'appareil RIDGID concerné à partir des réglages Bluetooth de votre dispositif. Reportez-vous aux instructions de votre dispositif pour les modalités de connexion Bluetooth correspondantes. Une fois connecté, le témoin d'état de fonctionnement bleu restera allumé.

Une fois la connexion bilatérale initiale établie, la majorité des dispositifs se connecteront automatiquement lorsque le Bluetooth est activé et à portée. Les sertisseuses devraient se trouver à moins de 33 pieds (10 m) du dispositif pour être reconnues. Tout obstacle qui se trouve entre l'appareil et le dispositif peut réduire la portée opérationnelle.

- Respectez les consignes d'exploitation de l'APP. Entre-autre, l'APP permet le suivi des cycles de fonctionnement de l'appareil.
- Le transfert de données à distance se termine dès que la sertisseuse est éteinte. Éteignez également le dispositif équipé du système Bluetooth afin de conserver sa pile.

Fonctionnement par temps froid

L'huile hydraulique s'épaissit et les piles s'affaiblissent avec la baisse des températures. Pour limiter les risques de défaillance, les sertisseuses RP 240 et RP 241 ne fonctionneront pas hors de la plage de température prescrite, comme le sera indiqué par les témoins d'état de fonctionnement (Figure 5).

Lorsque la température ambiante est hors des limites de température indiquées, conservez l'appareil et les bloc-piles dans un endroit climatisé jusqu'au moment de les utiliser.

Stockage

Retirez le bloc-piles de l'appareil. Rangez la sertisseuse et son bloc-piles dans la mallette de transport. Évitez de stocker à des températures extrêmes. La sertisseuse ne fonctionnera pas en dehors des limites de température indiquées. Cela sera signalé par un témoin lumineux (Figure 5).

⚠ AVERTISSEMENT Rangez l'appareil dans un endroit sec et sous clé, hors de portée des enfants et des individus non-familiarisés avec cette sertisseuse. L'appareil serait dangereux entre des mains novices.

Entretien

⚠ AVERTISSEMENT

Retirez systématiquement le bloc-piles avant l'entretien ou le réglage de l'appareil.

Nettoyage et lubrification

- Essayez l'extérieur de l'appareil au quotidien à l'aide d'un chiffon propre et sec.
- Examinez la broche de retenue de tête et lubrifiez-la au besoin avec un lubrifiant à base de silicone.
- Examinez les ressorts de rappel des éléments de tête à chaque utilisation. Les éléments de tête devraient s'ouvrir et se fermer librement avec une résistance manuelle modérée.

Révisions obligatoires chez un réparateur RIDGID agréé

Afin d'assurer leur bon fonctionnement, les sertisseuses RP 240 et RP 241 doivent être confiées à un réparateur RIDGID indépendant pour une révision périodique. Ce besoin de révision sera indiqué par un témoin lumineux (Figure 5).

Révisions et réparations

⚠ AVERTISSEMENT

Toute révision ou réparation mal effectuée pourrait compromettre la sécurité de l'appareil.

La révision et la réparation des sertisseuses RP 240 et RP 241 doivent être confiées à un centre d'entretien des sertisseuses RIDGID indépendant. Utilisez exclusivement des pièces de rechange RIDGID.

Veuillez consulter la section *Coordonnées RIDGID* pour trouver le centre d'entretien RIDGID indépendant le plus proche ou pour adresser toutes questions visant la révision ou la réparation de l'appareil.

Dépannage

SYMPTÔME	CAUSES POSSIBLES	SOLUTION
L'appareil ne s'allume pas lorsque l'on appuie sur la touche Marche/Arrêt.	Bloc-piles déchargé ou défaillant. ----- Bloc-piles mal inséré.	Insérez un bloc-piles rechargé ou rechargez le bloc-piles existant. ----- Vérifiez l'insertion du bloc-piles.
La tête refuse de se libérer du raccord.	Sertissage interrompu.	Appuyez sur le bouton de déverrouillage pour libérer la mâchoire. Examinez et sertissez le raccord à nouveau.
Les sertissages effectués sont incomplets.	Utilisation de mâchoires inadaptées à la section ou composition du tuyau. ----- Appareil non d'équerre au tuyau. ----- Profil de sertissage de la tête non aligné sur le profil du raccord. ----- L'appareil a besoin de réparation.	Installez les mâchoires appropriées. ----- Prenez le raccordement avec un nouveau tuyau et un nouveau raccord. Vérifiez l'équerrage de l'appareil par rapport au tuyau. ----- Prenez le raccordement avec un nouveau tuyau et un nouveau raccord. Vérifiez l'alignement entre le profil de mâchoire et le profil du raccord.
Fuite d'huile.	Joint d'étanchéité ou problèmes mécaniques.	Consultez la section <i>Coordonnées</i> pour localiser le réparateur RIDGID indépendant le plus proche
Le moteur tourne mais l'appareil n'atteint pas un cycle complet.	Manque d'huile.	Consultez la section <i>Coordonnées</i> pour localiser le réparateur RIDGID indépendant le plus proche.
L'appareil s'arrête en cours d'opération.	Manque d'huile.	

Se reporter à la Figure 5 – Témoins d'état de fonctionnement.

Accessoires disponibles

⚠ AVERTISSEMENT

Afin de limiter les risques de blessure grave, utilisez exclusivement les accessoires spécifiquement prévus pour les sertisseuses RIDGID, tels que ceux indiqués ci-après.

Sertisseuse RP 240

Réf. catalogue	Désignation
57418	Sertisseuse à piles RP 240, sertisseuse seule
57423	Malette de transport pour RP 240

Sertisseuse RP 241

Réf. catalogue	Désignation
57288	Sertisseuse à piles RP 241, sertisseuse seule
57393	Mallette de transport pour RP 240

Bloc-piles

Réf. catalogue	Modèle	Capacité
55183	RB-1225	Li-ion 12 V / 2,5 Ah

Ce bloc-piles est compatible avec tout chargeur de type RBC-121.

Chargeurs et cordons d'alimentation RBC-121

Réf. catalogue		Région	Type de fiche
55193	Chargeur	USA, Canada, Mexique	A
55198	Chargeur	Europe Continentale	C
55203	Chargeur	Chine	A
55208	Chargeur	Australie, Amérique Latine	I
55213	Chargeur	Japon	A
55218	Chargeur	Royaume Uni	G
44798	Cordon d'alimentation	Amérique du Nord	A
44808	Cordon d'alimentation	Europe Continentale	C
44803	Cordon d'alimentation	Chine	A
44813	Cordon d'alimentation	Australie et Amérique Latine	I
44818	Cordon d'alimentation	Japon	A
44828	Cordon d'alimentation	Royaume Uni	G

La société Ridge Tool fournit des éléments de tête de sertissage de la série Compact spécialement prévus pour les sertisseuses RIDGID Compact. Utilisez exclusivement les éléments de tête de sertissage prévus pour le système de raccordement envisagé. Pour obtenir la liste complète des éléments de tête RIDGID prévus pour ces appareils, consultez le catalogue Ridge Tool en ligne à www.RIDGID.com ou la section *Coordonnées* du manuel.

Recyclage

Certains composants de ces appareils contiennent des matières rares et recyclables. Des sociétés de recyclage spécialisées peuvent parfois se trouver localement. Recyclez ce type de matériel selon la réglementation en vigueur. Consultez les services de recyclage de votre localité pour de plus amples renseignements.



A l'attention des pays de la CE :
Ne jamais jeter de matériel électrique dans les ordures ménagères !

Selon la directive européenne n° 2012/19/UE visant le recyclage des déchets électriques et électroniques, ainsi que les diverses réglementations nationales qui en découlent, tout matériel électrique non utilisable doit être trié séparément et recyclé de manière écologiquement responsable.

Compatibilité électromagnétique (EMC)

Le terme « compatibilité électromagnétique » sous-entend le fonctionnement normal d'un appareil en présence de radiations électromagnétiques et de décharges électrostatiques, sans lui-même émettre de parasites électromagnétiques susceptibles de nuire au bon fonctionnement des appareils environnants.

AVIS IMPORTANT Ces appareils sont conformes à l'ensemble des normes EMC applicables. Cependant, la possibilité de parasitage des appareils environnants ne peut pas être exclue. La fiche technique de chaque appareil stipule l'ensemble des normes EMC effectivement mises à l'épreuve.

Déclaration FCC/ISED

Cet appareil est conforme à l'article 15 de la réglementation FCC. Son utilisation est cependant assujettie aux deux conditions suivantes :

1. L'appareil ne doit pas occasionner d'interférence nuisible.
2. L'appareil doit accepter toutes interférences reçues, y compris celles susceptibles d'altérer son fonctionnement prévu.

Toute modification qui n'aurait pas été explicitement approuvée par cette société pourrait annuler l'autorisation d'utilisation du matériel dont bénéficie l'utilisateur

Le matériel ci-présent a été contrôlé et déclaré conforme aux limites imposées par l'article 15 de la réglementation FCC visant les appareils numériques de catégorie « A ». Les dites limites ont pour objectif d'assurer une protection raisonnable contre le parasitage nuisible au sein des installations résidentielles.

Le matériel ci-présent produit, utilise et peut émettre des radiofréquences qui, faute d'une installation et utilisation conformes aux consignes établies, risquent de nuire aux communications radio environnantes.

Il est cependant impossible de garantir l'absence d'un tel parasitage dans une installation particulière. En cas de parasitage d'un poste radio ou téléviseur confirmé par mise en marche et arrêt de l'appareil, l'utilisateur est encouragé d'essayer d'éliminer l'interférence à l'aide de l'une ou plusieurs des méthodes suivantes :

- Réorientez ou déplacez l'antenne de réception du poste radio ou téléviseur concerné.
- Eloignez le matériel du récepteur en question.
- Consultez le concessionnaire ou un technicien radio-télévision.

Le produit ci-présent est conforme à la norme canadienne ICES-003 Class A.

Reportez-vous à l'étiquette de déclaration apposée sur l'appareil.

RP 240 y RP 241

Selladoras RP 240 y RP 241



ADVERTENCIA

Antes de utilizar este aparato, lea detenidamente su Manual del Operario. Pueden ocurrir descargas eléctricas, incendios y/o graves lesiones personales si no se entienden y siguen las instrucciones de este manual.

Selladoras RP 240 y RP 241

Apunte aquí el número de serie del aparato, que se encuentra en su placa de características.

Nº de serie

Índice de materias

Simbología de seguridad	33
Advertencias de seguridad general para máquinas eléctricas	
Seguridad en la zona de trabajo	33
Seguridad eléctrica.....	33
Seguridad personal	34
Uso y cuidado de las máquinas eléctricas	34
Uso y cuidado de las máquinas a batería	35
Servicio.....	35
Información de seguridad específica	
Seguridad de la selladora.....	36
Información de contacto RIDGID	36
Descripción	36
Especificaciones	39
Equipo estándar	39
Inspección previa al funcionamiento	39
Instrucciones de montaje y operación	40
Extracción y colocación de accesorios.....	40
Preparación de la conexión	40
Selladura de un acoplamiento con mordazas tradicionales de tipo tijera.....	41
Selladura de un acoplamiento con un accionador y aro sellador tradicionales	41
Inspección de la junta sellada	42
Funciones Bluetooth (transferencia inalámbrica de datos).....	43
Operación en ambientes fríos	43
Almacenamiento	43
Instrucciones de mantenimiento	43
Limpieza y lubricación	43
Resolución de problemas	44
Mantenimiento obligatorio en un servicentro independiente RIDGID.....	44
Servicio y reparaciones	44
Equipos opcionales	45
Eliminación de las selladoras	45
Compatibilidad electromagnética (CEM)	45
Declaración del FCC/ISED	46
Declaración de conformidad de la Comunidad Europea	Interior de la tapa de atrás

*Traducción del manual original

Simbología de seguridad

En este manual del operario y en el producto mismo encontrará símbolos y palabras de advertencia que comunican importante información de seguridad. Para su mejor comprensión, en esta sección se describe el significado de estas palabras y símbolos de advertencia.



Este es el símbolo de una alerta de seguridad. Sirve para prevenir al operario de las lesiones corporales que podría sufrir. Obedezca todas las instrucciones de seguridad que acompañan a este símbolo para evitar posibles lesiones o muerte.



Este símbolo de PELIGRO advierte de una situación de riesgo o peligro que, si no se evita, podría producir la muerte o lesiones graves.



Este símbolo de ADVERTENCIA avisa de una situación de riesgo o peligro que, si no se evita, podría producir la muerte o lesiones graves.



Este símbolo de CUIDADO advierte de una situación de riesgo o peligro que, si no se evita, podría producir lesiones leves o moderadas.



Un AVISO advierte de la existencia de información relacionada con la protección de un bien o propiedad.



Este símbolo significa que es necesario leer detenidamente el manual del operario antes de usar el equipo. El manual del operario contiene información importante acerca del funcionamiento apropiado y seguro del equipo.



Este símbolo indica que siempre debe usar gafas o anteojos de seguridad con viseras laterales cuando manipule o use este aparato, para reducir el riesgo de lesión a los ojos.



Este símbolo indica que hay riesgo de que se le aplasten las manos, los dedos u otras partes del cuerpo.



Este símbolo indica que hay riesgo de choque de electricidad.

Advertencias de seguridad general para máquinas eléctricas *

⚠ ADVERTENCIA

Lea todas las instrucciones y advertencias de seguridad. Si no se siguen y respetan las advertencias e instrucciones, podrían producirse descargas eléctricas, incendios y/o lesiones graves.

¡GUARDE TODAS LAS ADVERTENCIAS E INSTRUCCIONES PARA POSTERIOR CONSULTA!

Seguridad en la zona de trabajo

- Mantenga su zona de trabajo limpia y bien iluminada. Los lugares desordenados u oscuros pueden provocar accidentes.
- No haga funcionar herramientas eléctricas en ambientes explosivos, es decir, en presencia de líquidos, gases o polvo inflamables. Las herramientas eléctricas pueden generar chispas que podrían encender los gases o el polvo.

- Mientras haga funcionar una herramienta eléctrica, mantenga alejados a los niños y observadores. Cualquier distracción podría hacerle perder el control del aparato.

Seguridad eléctrica

- El enchufe del aparato eléctrico debe corresponder al tomacorriente. Jamás modifique el enchufe del aparato. No utilice un enchufe adaptador cuando haga funcionar una herramienta eléctrica provista de conexión a tierra. Los enchufes intactos y tomacorrientes que les corresponden reducen el riesgo de choques de electricidad.
- Evite el contacto de su cuerpo con artefactos conectados a tierra tales como cañerías, radiadores, estufas o cocinas, y refrigeradores. Aumenta el riesgo de choques de electricidad si su cuerpo ofrece conducción a tierra.
- No exponga las herramientas eléctricas a la lluvia ni permita que se mojen. Si entra agua a una herramienta eléctrica aumenta el riesgo de choques de electricidad.

* Como es obligatorio, el texto usado en la sección Advertencias de seguridad general para máquinas eléctricas de este manual es transcripción literal de la correspondiente norma UL/CSA 62841-1. Esta sección contiene las prácticas de seguridad general para distintos tipos de herramientas eléctricas. No todas las precauciones corresponden a cada herramienta; hay algunas que no le competen a estas herramientas.

- **No maltrate el cordón eléctrico del aparato.** Nunca transporte el aparato tomándolo de su cordón eléctrico ni jale del cordón para desenchufarlo del tomacorriente. Mantenga el cordón alejado del calor, aceite, bordes cortantes o piezas móviles. Un cordón enredado o en mal estado aumenta el riesgo de choques de electricidad.
- **Al hacer funcionar una herramienta eléctrica a la intemperie, emplee un cordón de extensión fabricado para uso al aire libre.** Los cordones diseñados para su empleo al aire libre reducen el riesgo de choques de electricidad.
- **Si resulta inevitable el empleo de una herramienta eléctrica en un sitio húmedo, enchúfela en un tomacorriente GFCI (dotado de un Interruptor del Circuito de Pérdida a Tierra).** El interruptor GFCI reduce el riesgo de choques de electricidad.
- **No trate de extender el cuerpo para alcanzar algo.** Mantenga los pies bien plantados y mantenga el equilibrio en todo momento. Esto permite un mejor control de la herramienta eléctrica en situaciones inesperadas.
- **Vístase adecuadamente. No lleve ropa suelta ni joyas.** Mantenga su cabello, ropa y guantes apartados de las piezas en movimiento. La ropa suelta, las joyas o el pelo largo pueden engancharse en las piezas móviles.
- **Si se proveen dispositivos para la extracción y recolección del polvo, asegure que estén bien conectados y que se usen correctamente.** La extracción del polvo puede reducir los peligros que acarrea.
- **No permita que la familiarización debida al uso frecuente de las herramientas le induzca a hacer caso omiso de los principios de seguridad.** Cualquier descuido podría causar una lesión grave en una fracción de segundo.

Seguridad personal

- **Manténgase alerta, preste atención a lo que está haciendo y use sentido común cuando haga funcionar una herramienta eléctrica.** No use ningún equipo si usted está cansado o se encuentra bajo la influencia de drogas, alcohol o medicamentos. Tan solo un breve descuido durante el funcionamiento de una herramienta eléctrica puede resultar en lesiones personales graves.
- **Use equipo de protección personal. Siempre use protección para los ojos.** Según corresponda para cada situación, póngase equipos de protección como mascarilla para el polvo, calzado de seguridad antideslizante, casco o protección para los oídos, con el fin de reducir las lesiones personales.
- **Evite echar a andar un aparato sin querer. Asegure que el interruptor esté en posición de apagado (OFF) antes de conectar el aparato a la corriente eléctrica y/o a la batería, o de tomarlo o acarrearlo.** Se pueden producir accidentes cuando se transporta una herramienta eléctrica con el dedo puesto sobre el interruptor o botón, o se la enchufa o conecta a la fuente de energía con el interruptor en posición de encendido (ON).
- **Extraiga cualquier llave de ajuste que esté acoplada al aparato antes de encenderlo.** Una llave acoplada a una pieza o parte giratoria de la herramienta eléctrica puede producir lesiones personales.

Uso y cuidado de las herramientas eléctricas

- **No fuerce las herramientas eléctricas. Use el aparato eléctrico correcto para la tarea que está por realizar.** Hará mejor el trabajo y en forma más segura con la herramienta eléctrica que corresponda a su clasificación nominal.
- **Si el interruptor de la herramienta eléctrica no la enciende (ON) o no la apaga (OFF), no utilice el aparato.** Cualquier herramienta eléctrica que no se pueda controlar mediante su interruptor es un peligro y debe repararse.
- **Desenchufe el aparato del tomacorriente y/o extraiga el bloque de baterías antes de hacer ajustes, cambiar accesorios o almacenarlo.** Estas medidas de seguridad preventiva reducen el riesgo de poner la herramienta eléctrica en marcha involuntariamente.
- **Almacene las herramientas eléctricas que no estén en uso fuera del alcance de los niños y no permita que las hagan funcionar personas que no estén familiarizadas con estas herramientas o no hayan leído estas instrucciones de operación.** Las herramientas eléctricas en manos de personas no capacitadas son peligrosas.

- **Efectúeles un mantenimiento correcto y oportuno a las herramientas eléctricas y sus accesorios. Revise que sus piezas móviles estén bien alineadas y que no se atascan. Verifique que no tengan piezas rotas ni presenten alguna condición que podría afectar su funcionamiento. Si un aparato eléctrico está dañado, hágalo reparar antes de utilizarlo.** Muchos accidentes se deben a herramientas eléctricas que no han recibido un mantenimiento adecuado.
- **Mantenga las herramientas de cortar afiladas y limpias.** Cuando sus partes filosas se mantienen afiladas, son menos propensas a trabarse y más fáciles de controlar.
- **Utilice la herramienta eléctrica, sus accesorios, brocas y barrenas en conformidad con estas instrucciones, teniendo en cuenta las condiciones imperantes y la tarea que se realizará.** Cuando se emplea una herramienta eléctrica para efectuar trabajos que no le son propios, se crean situaciones peligrosas.
- **Mantenga los mangos y superficies de agarre secos, limpios y exentos de aceite y grasa.** Los mangos y superficies resbalosos no permiten al operario manejar la herramienta con seguridad en situaciones inesperadas.
- **En condiciones extremas de uso, la batería podría rezumar líquido. No lo toque.** Si accidentalmente lo llegara a tocar, lávese la zona de contacto con agua. Si el líquido entra en contacto con sus ojos, solicite atención médica. El líquido de una batería puede causar irritación o quemaduras.
- **No use una batería o una herramienta si están dañadas o modificadas.** Las baterías dañadas o modificadas pueden actuar en forma inesperada y causar incendios, explosiones o lesiones.
- **No exponga la batería o una herramienta al fuego o a temperaturas excesivas.** La exposición al fuego o a temperaturas superiores a 265 °F (130 °C) puede causar una explosión.
- **Siga todas las instrucciones para cargar las baterías. No cargue las baterías ni la herramienta a temperaturas que estén fuera de los límites especificados en las instrucciones.** Si carga la batería en forma equivocada o a temperaturas que estén fuera de los límites especificados, se puede dañar la batería y aumentar el riesgo de incendio.

Uso y cuidado de las máquinas a batería

- **Vuelva a cargar las baterías únicamente con el cargador que especifica el fabricante.** Un cargador apropiado para cierto tipo de baterías puede causar un incendio si se le emplea para cargar otro tipo de baterías.
- **Coloque en la herramienta eléctrica solamente la batería específicamente indicada.** El uso de baterías diferentes a las especificadas puede causar lesiones o un incendio.
- **Cuando la batería no esté en uso, manténgala apartada de otros objetos metálicos tales como sujetapapeles, monedas, llaves, clavos, tornillos o cualquier otra cosa metálica pequeña que pudiera efectuar una conexión entre un borne y el otro.** Los cortocircuitos entre los bornes de la batería podrían causar incendios o quemaduras.

Servicio

- **Encomiende el servicio de la herramienta eléctrica únicamente a técnicos de reparación calificados que solo empleen repuestos legítimos.** Esto garantiza la continua seguridad de la herramienta eléctrica.
- **Nunca le haga servicio a baterías dañadas.** El servicio a las baterías debe realizarse solo por el fabricante o por proveedores de servicio autorizados.

Información de seguridad específica

ADVERTENCIA

Esta sección contiene información de seguridad importante que es específica para estas herramientas.

Antes de utilizar las selladoras, lea esta información detenidamente para reducir el riesgo de choques eléctricos o de otras lesiones graves.

¡GUARDE TODAS LAS ADVERTENCIAS E INSTRUCCIONES PARA SU POSTERIOR CONSULTA!

El maletín de la herramienta tiene un compartimiento para guardar este manual con el fin de que el operario lo conserve a la mano.

Seguridad de la selladora

- **Mantenga los dedos y manos apartados de los accesorios durante el ciclo de sellado.** Sus dedos o manos pueden ser aplastados, fracturados o amputados si quedan atrapados en los accesorios o entre éstos y cualquier otro objeto.
- **Nunca intente reparar los accesorios de sellado que estén dañados (mordazas, aro sellador, accionador, etc.). Deseche la totalidad del accesorio averiado.** Un accesorio que se haya soldado, afilado, perforado o modificado de cualquier forma podría hacerse trizas durante una selladura y causar lesiones graves. Si no reemplaza el accesorio completo, los componentes podrían fallar y causar lesiones graves.
- **Cuando este aparato está en marcha, genera grandes fuerzas. Estas fuerzas podrían producir la rotura o expulsión de piezas y causar lesiones.** Manténgase apartado de la herramienta durante su uso y póngase el equipo de protección apropiado, incluso gafas de seguridad.
- **Utilice solamente selladoras RIDGID con los correspondientes accesorios de sellado RIDGID (mordazas, aro sellador, accionador, etc.).** Si modifica la selladora o la utiliza para otras tareas, podría dañar la selladora, dañar los accesorios y causar lesiones personales.
- **Use la combinación correcta de selladora, accesorio y acoplamiento.** Las combinaciones mal hechas pueden producir un sellado incompleto, lo cual aumenta el riesgo de fugas, daño al equipo y lesiones.
- **Antes de hacer funcionar la selladora RIDGID®, usted debe leer y entender:**
 - Este manual del operario.
 - Las instrucciones de los accesorios.
 - El manual de las baterías y del cargador.
 - Las instrucciones de instalación del fabricante de los acoplamientos.
 - Las instrucciones de cualquier otro equipo que se utilice en conjunto con esta herramienta.

Si no se siguen todas las instrucciones y no se respetan las advertencias, podrían producirse daños a la propiedad y/o lesiones graves.

Información de Contacto RIDGID

Si tiene alguna pregunta acerca de este producto RIDGID®:

- Comuníquese con el distribuidor RIDGID en su localidad.
- Visite RIDGID.com para ubicar su contacto local de RIDGID.
- Comuníquese con el Departamento de Servicio Técnico de Ridge Tool en rtctech-services@emerson.com, o llame por teléfono desde EE. UU. o Canadá al (800) 519-3456.

Descripción

La selladora RP 240 y la selladora RP 241 de RIDGID® - en conjunción con los accesorios apropiados - están diseñadas para engarzar mecánicamente un acoplamiento sobre un tubo, creando entre ellos un sello permanente y hermético, como por ejemplo para aplicaciones de plomería o de calefacción. También se dispone de accesorios para otros usos.

Al oprimirse el interruptor de operación de la selladora, un motor eléctrico interno impulsa una bomba hidráulica que inyecta líquido hacia el interior del cilindro del aparato. Esto impulsa al ariete o pistón hacia delante, que aplica fuerza al accesorio y sella el acoplamiento. Todo el ciclo dura aproximadamente 5 segundos. Una vez que se inicia la deformación del acoplamiento, el ciclo continúa automáticamente hasta finalizar, aunque el operario suelte el interruptor de operación.

Las luces de estado de la herramienta indican problemas que podrían existir tales como temperatura inapropiada, batería con poca carga, o necesidad de mantenimiento. Se enciende una luz de trabajo cuando se oprime el interruptor de la herramienta, para iluminar el lugar de trabajo. El cabezal es capaz de rotar, para mejorar el acceso en lugares estrechos.

Las herramientas cuentan con un bucle de tela que se puede usar con los accesorios apropiados, tales como correas para colgar la herramienta al hombro o correas de amarre.

Las selladoras incluyen una tecnología inalámbrica Bluetooth® que permite la conexión con teléfonos Smartphone y tabletas. Vea los detalles en la sección "*Funciones Bluetooth (transferencia inalámbrica de datos)*".



Figura 1 – Selladora RP 240 y mordaza de la serie Compact

#	Descripción
1	Juego de mordazas tipo tijera
2	Pasador de montaje de accesorios
3	Luces indicadoras del estado de la selladora
4	Botón de encendido y apagado
5	Etiqueta de advertencias (base de la RP 241)
6	Bucle de tela
7	Botón de liberación de presión (extremo más alejado de la RP 240)
8	Mango
9	Batería
10	Interruptor de operación
11	Luz de trabajo LED
12	Placa lateral de la mordaza



Figura 2 – Selladora RP 241 y mordaza de la serie Compact

La palabra Bluetooth® y los logotipos son marcas comerciales que son propiedad de Bluetooth SIG, Inc., y todo uso de dichas marcas por Emerson Electric Co. es bajo licencia. Otras marcas comerciales y nombres comerciales corresponden a sus respectivos titulares.



Figura 3 – Número de serie de la máquina. Los dígitos marcados con un círculo indican el año y el mes de fabricación (YY = año, MM = mes).

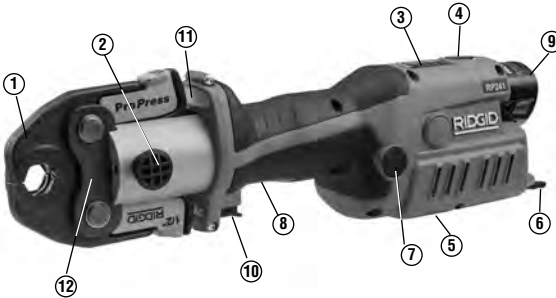

Control	Marca	Descripción
Botón de encendido y apagado		Interruptor principal de la herramienta (1 = encendida, 0 = apagada). Encendida: Presione el botón hasta que se encienda la luz. <i>Vea la Figura 5 – Luces indicadoras del estado de la selladora.</i> Apagada: Presione el botón hasta que se apague la luz. La herramienta se apaga automáticamente después de 10 minutos de no usarla.
Interruptor de operación	—	Oprima para iniciar el ciclo de sellado, suelte cuando la máquina se enclava. Esto asegura una integridad uniforme y reproducible de la selladura.
Botón de liberación de presión		Permite suspender el ciclo sin que se complete la selladura. Si se usa, la selladura de la conexión no se completa y se debe repetir.
Pasador de montaje de accesorios	—	Sujeta el accesorio en la selladora. Debe estar completamente encajado para que pueda funcionar la herramienta.

Figura 4 – Tabla de controles

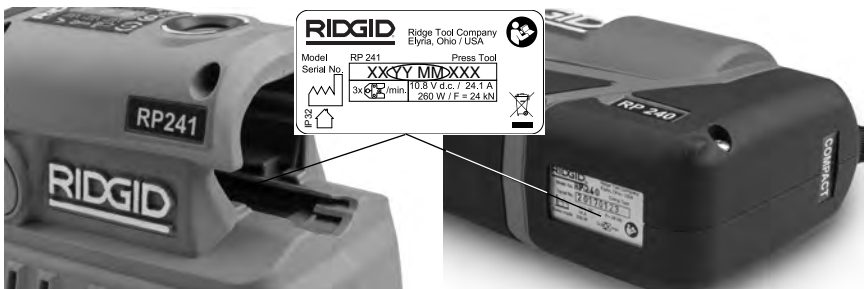

Roja



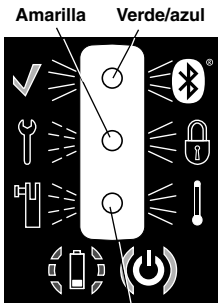
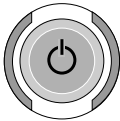

Interruptor de encendido/apagado

Icon	Luz constante	Luz intermitente	Description
	Verde		Se ha completado la selladura. La luz queda encendida durante 10 seg o hasta que vuelva a presionarse el interruptor de operación.
	Azul		Está conectado en forma inalámbrica por Bluetooth. <i>See Bluetooth Functions section.</i>
		Amarilla	Indica que se acerca el momento para hacerle servicio a la máquina. Comienza 2.000 ciclos antes del momento de servicio y después de 30.000 ciclos. Se puede usar la máquina pero se trava cuando se completa el intervalo de servicio (32.000 ciclos).
	Amarilla		La máquina está trabada. Ha completado su intervalo de servicio de 32.000 ciclos y es necesario hacerle servicio. La máquina está averiada. Saque la batería y vuelva a colocarla. Si sigue encendida, hágale servicio.
		Roja	El pasador de montaje de accesorios no está bien encajado.
	Roja		La máquina o la batería están fuera de los límites de temperatura especificados. Permita que la máquina y la batería alcancen la temperatura de funcionamiento correcta.
	Verde		La máquina está encendida y lista para usar.
		Roja	Hay poca batería. La máquina no funcionará. Vuelva a cargar la batería y coloque una batería completamente cargada.

Figura 5 – Luces indicadoras del estado de la máquina

Especificaciones

	Selladora de pistola RP 240	Selladora en línea RP 241
Accesorios.....	Serie Compact de RIDGID®	Serie Compact de RIDGID®
Motor:		
Voltaje	10,8 V CD.	
Amperaje	24,1 A	
Potencia.....	260 W	
Fuerza del ariete	5400 libras (24 kN)	5400 libras (24 kN)
Rotación del cabezal.....	180°	180°
Ciclo de trabajo	3 selladuras  /min	3 selladuras  /min
Batería.....	Batería recargable de 12 V, de ion litio (serie RB-1200 de RIDGID)	
Alcance Bluetooth	33 pies (10 m)	
Protección de entrada....	IP32	
Humedad permisible.....	80% máximo	
Temp. de funcionamiento.....	15 °F a 122 °F (-10 °C a 50 °C)	
Peso	4,87 libras (2,21 kg)	4,72 libras (2,14 kg)
(sin batería ni acoplamiento)		
Dimensiones	10,6" x 2,9" x 8,7" 270 mm x 74 mm x 221 mm	13,4" x 3,4" x 4,4" 340 mm x 86 mm x 112 mm

AVISO

1. Extraiga la batería de la selladora.
 2. Limpie la selladora para quitarle el aceite, grasa o suciedad, especialmente en el mango y los controles. Esto facilita la inspección y ayuda a evitar que la herramienta o los controles se resbalen de sus manos.
 3. Inspeccione la selladora para verificar lo siguiente:
 - Está completa y bien ensamblada, con el mantenimiento vigente.
 - No tiene piezas rotas, desgastadas, faltantes, mal alineadas o atascadas. El bucle de tela está en buenas condiciones.
 - El pasador de montaje de accesorios se desplaza fácilmente entre la posición completamente abierta y la posición completamente cerrada, y que se enclava bien en cada posición. Confirme que el interruptor de operación funciona bien, sin trabarse ni atascarse.
 - Las etiquetas de advertencia están adheridas y son legibles. *Vea la Figura 6.*
 - No existe ninguna condición que impida su funcionamiento seguro y normal.
- Si encuentra algún problema, no utilice la selladora hasta que se hayan solucionado las fallas.

⚠ ADVERTENCIA

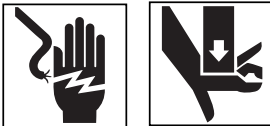

Inspeccione la selladora diariamente antes de usarla. Si detecta algún problema, corríjalo, con el fin de evitar lesiones graves por choques de electricidad, aplastamiento, falla de algún accesorio o por otras causas, y para prevenir daños a la herramienta.

cación puede causar lesiones, dañar la herramienta o producir conexiones incompletas.

3. Confirme que todos los equipos estén inspeccionados y montados según se indica en sus instrucciones.

Extracción y colocación de accesorios

1. Extraiga la batería de la selladora.
2. Abra completamente el pasador de montaje de accesorios. Extraiga o coloque el accesorio apropiado (Figura 6).
3. Cierre completamente el pasador de montaje de accesorios. Es necesario que esté completamente cerrado para que no se dañe la selladora durante el funcionamiento.

⚠ ADVERTENCIA



Mantenga los dedos y las manos apartados del accesorio de la selladora durante el ciclo de sellado. Sus dedos o manos podrían ser aplastados, fracturados o amputados en el accesorio o la selladora o entre el accesorio, pieza de trabajo y otros objetos.

Cuando este aparato está en marcha, genera grandes fuerzas. Estas fuerzas podrían producir la rotura o expulsión de piezas y causar lesiones. Manténgase apartado de la herramienta durante su uso y póngase el equipo de protección apropiado, incluso gafas de seguridad.

Use la combinación correcta de selladora, accesorio y acoplamiento. Las combinaciones mal hechas pueden producir un sellado incompleto, lo cual aumenta el riesgo de fugas, daño al equipo y lesiones.

Siga las instrucciones de montaje y operación para reducir el riesgo de lesiones por aplastamiento o por otras causas y para prevenir daños a la selladora.

1. Confirme que la zona de trabajo es apropiada (vea *Advertencias de seguridad general para máquinas eléctricas*). Haga funcionar la selladora solamente en lugares despejados, nivelados, estables y secos. No use la máquina si está parado en un lugar con agua.
2. Inspeccione la tarea que debe realizar y determine cuál es la herramienta y los accesorios RIDGID que correspondan conforme a sus especificaciones. El uso de una máquina incorrecta para la apli-



Figura 6 – Pasador de montaje de accesorios

Preparación de la conexión

AVISO Estas instrucciones son prácticas generales para diversos tipos de accesorios de selladoras. Siempre siga las instrucciones específicas que correspondan al accesorio de sellado en uso y las instrucciones específicas de instalación provistas por el fabricante del acoplamiento. De lo contrario, la unión o conexión podría quedar defectuosa y causar cuantiosos daños materiales.

1. Prepare la conexión de acuerdo con las instrucciones del fabricante del accesorio.
2. Con las manos secas, coloque una batería completamente cargada en la selladora. Oprima el botón de encendido y apagado una sola vez, para encender la selladora. Debe prenderse la luz verde del botón de encendido y apagado, indicando que la máquina está lista para usarse. Vea la *Figura 5 – Luces indicadoras del estado de la máquina* para comprender el significado de las demás luces.

3. Confirme que el juego de mordazas esté bien colocado y perpendicular al acoplamiento. Mantenga los dedos y las manos apartados de las mordazas para evitar que sean aplastados por las mordazas o entre las mordazas y otras piezas.

Oprima el interruptor de operación (*Figura 1 y 2*). Una vez iniciado el ciclo de sellado y los rodillos hacen contacto con los brazos de las mordazas, la selladora se enciende y automáticamente completa el ciclo. Aunque el operario suelte el interruptor, la selladora no se detendrá una vez iniciado el ciclo. Esto asegura que la selladora engarce juntas herméticas en forma uniforme y reproducible.

Si debe retirar la selladora antes de completar la conexión, oprima el botón de liberación de presión (*Figura 1 y 2*). Cada vez que oprima el botón de liberación de presión, significa que NO se ha completado la selladura y la conexión debe volver a sellarse. Si la herramienta funciona mal durante la operación, use este procedimiento.

4. Suelte el interruptor de operación.
5. Apriete los brazos de las mordazas para abrirlas.
6. Desmonte las mordazas del acoplamiento. No toque los bordes filosos que podrían haberse formado en el acoplamiento durante la operación de sellado.
7. Cuando complete la operación, oprima el botón de encendido y apagado una sola vez para apagar la selladora. Extraiga la batería de la máquina.

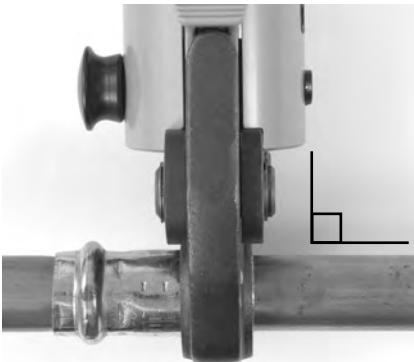

Selladura de un acoplamiento con un accionador y aro sellador tradicionales

1. Abra el aro sellador y móntelo para que encierre el acoplamiento. El aro sellador debe quedar alineado con el contorno del acoplamiento según las *Instrucciones de instalación del fabricante del acoplamiento*. Suelte el aro para que se cierre alrededor del acoplamiento.
2. Confirme que la selladora tenga instalado el accionador apropiado. Apriete los brazos del accionador para abrir las puntas. Las puntas del accionador deben estar alineadas con las cavidades del aro sellador. Suelte los brazos del accionador y encaje bien las puntas del accionador en las cavidades del aro sellador. Si las pun-



Figura 10 – Montaje del accionador en el aro sellador

4. Suelte el interruptor de operación.
5. Apriete los brazos del accionador para abrir el accionador y separarlo del acoplamiento.
6. Quite el aro del acoplamiento. Procure no tocar los bordes filosos que podrían haberse formado en el acoplamiento durante la selladura.
7. Cuando complete la operación, oprima el botón de encendido y apagado una sola vez para apagar la selladora. Extraiga la batería de la máquina.

Inspección de la junta sellada

1. Inspeccione el acoplamiento sellado y verifique que.
 - El tubo está completamente insertado en el acoplamiento.
 - Los tubos no están demasiado mal alineados. Un alineamiento ligeramente defectuoso en la conexión se considera normal.
 - El accesorio no está mal alineado con el contorno del acoplamiento y el acoplamiento no está distorsionado o deformado.
 - No existe ningún otro problema, según el fabricante del acoplamiento. Esto podría incluir la eliminación de un anillo de control o calcomanía (usada para indicar que la conexión todavía no se ha sellado).

Si encuentra cualquier problema, extraiga el acoplamiento e instale una nueva conexión.
2. Someta el sistema a prueba según las instrucciones del fabricante del conector, las prácticas normales y los códigos vigentes.



La palabra y los logotipos Bluetooth® son marcas comerciales que son propiedad de Bluetooth SIG, Inc., y todo uso de dichas marcas por Emerson Electric Co. es bajo licencia. Otras marcas comerciales y nombres comerciales corresponden a sus respectivos titulares.

iOS es marca comercial registrada de Apple Inc.

Android y el logotipo de Android son marcas comerciales de Google Inc.

Funciones Bluetooth (transferencia inalámbrica de datos)

Las selladoras RP 240 y RP 241 de RIDGID® incluyen tecnología inalámbrica Bluetooth® que permite la transferencia inalámbrica de datos a teléfonos inteligentes Smartphone o tabletas correctamente equipados con sistemas de operación iOS o Android (“dispositivos”).

1. Para instalar la aplicación RIDGID® correspondiente, descargue la aplicación desde RIDGID.com/apps o Google Play Station o Apple App Store
2. Para hacer la primera conexión entre una selladora y el dispositivo, oprima en forma sostenida el botón de encendido y apagado durante seis (6) segundos, hasta que parpadee la luz azul de indicación del estado de la selladora. Ahora un dispositivo equipado con tecnología inalámbrica Bluetooth podrá localizar la selladora y conectarse con ella.
3. En los ajustes Bluetooth de su dispositivo, seleccione la herramienta RIDGID que desee. Consulte las instrucciones de su dispositivo para encontrar información específica sobre la forma de hacer la conexión mediante la tecnología inalámbrica Bluetooth. Una vez hecha la conexión, la luz azul de estado de la selladora brillará en forma constante.

Después de la conexión inicial, la mayoría de los dispositivos se conectan automáticamente con la herramienta cuando la tecnología Bluetooth está activa y dentro del alcance. La selladora no debe estar a más de 33 pies (10 metros) del dispositivo para que éste la detecte. Cualquier obstáculo entre la herramienta y el dispositivo puede reducir el alcance de la tecnología Bluetooth.

4. Siga las instrucciones de la aplicación para usarla correctamente. La aplicación permite monitorear los ciclos de la selladora.
5. Para apagar la tecnología Bluetooth, oprima el botón de encendido y apagado hasta que se apague la luz azul de estado de la selladora. Adicionalmente, la transferencia inalámbrica de datos se apaga cuando se apaga la selladora. Apague la conexión inalámbrica Bluetooth (en la selladora y el dispositivo) para reducir el consumo de la batería.

Operación en ambientes fríos

Cuando disminuye la temperatura, se espesa el líquido hidráulico y se reduce el rendimiento de la batería. Para evitar un mal funcionamiento, las selladoras RP 240 y RP 241 dejan de funcionar si la temperatura ambiente está fuera de los límites especificados, como indican las luces de estado de la herramienta (*Figura 5*).

Cuando la temperatura ambiental esté fuera de los límites especificados para la herramienta, guarde la herramienta y las baterías en un lugar acondicionado hasta que estén listas para usar.

Almacenamiento

Extraiga la batería de la selladora. Guarde la selladora y la batería en el maletín. Evite almacenarlas en ambientes muy calurosos o muy fríos. La selladora no se encenderá si la temperatura está fuera de los límites especificados. Este problema lo indican las luces de estado de la herramienta (*vea la Figura 5*).

▲ ADVERTENCIA Almacene la selladora en un lugar seco y resguardado, bajo llave, fuera del alcance de niños y de personas que no estén familiarizadas con las selladoras. El aparato es peligroso en manos de personas no capacitadas para utilizarlo.

Mantenimiento

▲ ADVERTENCIA
Asegure que se haya quitado la batería de la selladora antes de efectuar su mantenimiento o de hacer ajustes.

Limpieza y lubricación

1. Diariamente limpie la selladora con un paño limpio y seco.
2. Inspeccione el pasador de montaje de accesorios y lubríquelo con un lubricante de silicona cuando sea necesario.
3. Revise los resortes de retorno en los accesorios cada vez que se usen. Debe ser posible abrir y cerrar los accesorios fácilmente ejerciendo fuerza moderada con los dedos.

Resolución de problemas

SÍNTOMA	POSIBLES RAZONES	SOLUCIÓN
La selladora no se enciende cuando se oprime el botón de encendido y apagado.	La batería está completamente descargada o ha fallado. ----- La batería no está bien encajada en el mango de la selladora.	Introduzca una batería completamente cargada o vuelva a cargar la batería agotada. ----- Verifique que la batería esté bien insertada.
El accesorio está trabado con el acoplamiento.	No se completó bien la selladura.	Oprima el botón de liberación de presión para separar las mordazas del acoplamiento. Inspeccione el acoplamiento y repita la selladura.
Las conexiones producidas no quedan completamente selladas.	Se ha usado un juego de mordazas equivocado para ese tamaño de tubo o el material. ----- La selladora no estaba perpendicular al tubo. ----- El contorno de las mordazas no estaba alineado con el contorno del acoplamiento. ----- La selladora debe repararse.	Instale el accesorio correcto. ----- Vuelva a trabajar la conexión con un nuevo acoplamiento y un nuevo tubo. Asegure que la selladora forme un ángulo recto con el tubo. ----- Vuelva a trabajar la conexión con un nuevo acoplamiento y un nuevo tubo. Asegure que el contorno de las mordazas esté alineado con el contorno del acoplamiento. ----- Vea la <i>Información de contacto</i> para averiguar cuál es el servicentro independiente RIDGID más cercano.
La selladora tiene una fuga de aceite.	Hay problemas de sello o problemas mecánicos.	----- Vea la <i>Información de contacto</i> para averiguar cuál es el servicentro independiente RIDGID más cercano.
El motor funciona pero la selladora no completa su ciclo.	El nivel de aceite está bajo.	
La selladora se detiene durante la operación.	El nivel de aceite está bajo.	

Vea en la Figura 5 la explicación de las luces de estado de la herramienta

Servicio y reparaciones

ADVERTENCIA

Es peligroso hacer funcionar una selladora que ha recibido un servicio inapropiado o una mala reparación.

El servicio o reparación de la selladora RP 240 o la selladora RP 241 deben efectuarse en un servicentro independiente RIDGID para selladoras.

Si necesita información sobre el servicentro independiente RIDGID más cercano o si tiene alguna pregunta acerca del servicio o reparaciones, vea la sección Información de contacto en este manual.

Equipos opcionales

⚠ ADVERTENCIA

Con el fin de evitar lesiones graves, emplee únicamente los accesorios específicamente diseñados y recomendados para usarse con las selladoras RP 240 y RP 241, como los que se listan a continuación.

Selladora RP 240

N° Cat.	Descripción
57418	Selladora RP 240 a batería, solamente la herramienta
57423	Maletín, RP 240

Selladora RP 241

N° Cat.	Descripción
57288	Selladora RP 241 a batería, solamente la herramienta
57393	Maletín, RP 241

Baterías

N° Cat.	Modelo	Capacidad
55183	RB-1225	Batería de ion litio de 12 V, 2,5 Ah

La batería funciona con el cargador de baterías RBC-121 de cualquier número de catálogo.

Cargadores y cordones RBC-121

No. Cat.		Región	Tipo de enchufe
55193	Cargador	EE. UU., Canadá y México	A
55198	Cargador	Europa	C
55203	Cargador	China	A
55208	Cargador	Australia y América Latina	I
55213	Cargador	Japón	A
55218	Cargador	Reino Unido	G
44798	Cordón del cargador	Norteamérica	A
44808	Cordón del cargador	Europa	C
44803	Cordón del cargador	China	A
44813	Cordón del cargador	Australia y América Latina	I
44818	Cordón del cargador	Japón	A
44828	Cordón del cargador	Reino Unido	G

RIDGID Tool Company fabrica accesorios de sellado de la serie Compact diseñados específicamente para usarse con las selladoras Compact de RIDGID. Emplee únicamente los accesorios específicamente diseñados para sellar los acoplamientos que empleará en la instalación. Vea la lista completa de equipos RIDGID disponibles para estas herramientas en el catálogo de Ridge Tool en línea en RIDGID.com o vea la *Información de contacto*.

Eliminación de las selladoras

Algunas piezas de estas herramientas contienen materiales valiosos y se pueden reciclar. Hay compañías locales que se especializan en reciclaje. Deseche los componentes de acuerdo con todos los reglamentos vigentes. Para más información sobre la eliminación de desechos, comuníquese con la agencia local de eliminación de residuos.



Para los países de la Comunidad Europea: ¡No deseche equipos eléctricos en la basura común!

De acuerdo con el Lineamiento Europeo 2012/19/EU para Desechos de Equipos Eléctricos y Electrónicos y su implementación en la legislación nacional, los equipos eléctricos inservibles deben desecharse por separado en una forma que cumpla con las normas del medio ambiente.

Compatibilidad electromagnética (CEM)

La compatibilidad electromagnética se refiere a la capacidad del aparato de funcionar bien en un ambiente en que hay radiación electromagnética y descargas electrostáticas. El aparato no debe causar interferencia electromagnética en otros equipos.

AVISO Estas herramientas se ajustan a todas las normas CEM pertinentes. Sin embargo, no puede excluirse la posibilidad de que causen interferencia en otros dispositivos. Todas las normas CEM relacionadas que se han probado están mencionadas en el documento técnico de la herramienta.

Declaración del FCC/ISED

Este aparato cumple con la Parte 15 de las Reglas del FCC. Su funcionamiento está sujeto al siguiente par de condiciones:

1. Este aparato no debe causar interferencias dañinas.
2. Este aparato debe aceptar cualquier interferencia que reciba, inclusive interferencias que podrían causar problemas de funcionamiento.

Cualquier modificación que no tenga la expresa aprobación de esta compañía podría anular el permiso del usuario para hacer funcionar el aparato.

Este aparato ha sido probado y se ha determinado que cumple con los límites para los aparatos digitales de Clase A, conforme a la parte 15 de las Reglas del FCC. Estos límites están diseñados para proporcionar una protección razonable contra las interferencias dañinas en instalaciones de domicilio.

Este aparato genera, usa y puede irradiar energía de radiofrecuencia que, si no se instala y se utiliza conforme a las instrucciones, podría causar interferencias dañinas en las radiocomunicaciones.

Sin embargo, no hay garantía alguna de que no se producirá interferencia en alguna instalación específica. Si este aparato llegara a causar interferencias dañinas en la recepción de aparatos de radio o de televisión, lo cual se puede determinar al encender y apagar el aparato, se le pide al usuario tratar de corregir el problema de interferencia a través de una o más de las siguientes medidas:

- Cambie la orientación o el lugar de la antena de recepción del aparato de radio o televisión
- Aumente la distancia que separa el aparato y el receptor.
- Consulte al distribuidor o a un técnico con experiencia en radio y televisión para conseguir ayuda.

Este producto cumple con las especificaciones de Clase A ICES-003 de Canadá.

Vea la Etiqueta de declaración en la herramienta.

RP 240/RP 241

RP 240/RP 241 Presswerkzeuge



⚠️ WARNUNG!

Lesen Sie diese Bedienungsanleitung vor dem Gebrauch des Werkzeugs sorgfältig durch. Die Unkenntnis und Nichtbeachtung des Inhalts dieser Bedienungsanleitung kann zu Stromschlag, Brand und/oder schweren Verletzungen führen.

RP 240/RP 241 Presswerkzeuge

Notieren Sie unten die Seriennummer und bewahren Sie diese auf. Sie finden die Produkt-Seriennummer auf dem Typenschild.

Serien-Nr.

Inhaltsverzeichnis

Sicherheitssymbole	49
Allgemeine Sicherheitshinweise für Elektrowerkzeuge	49
Arbeitsplatzsicherheit	49
Elektrische Sicherheit	49
Sicherheit von Personen	50
Verwendung und Behandlung des Elektrowerkzeugs.....	50
Verwendung und Behandlung des Akkuwerkzeugs.....	51
Service.....	51
Spezielle Sicherheitshinweise	51
Sicherheit Presswerkzeug	52
RIDGID Kontaktinformationen	52
Beschreibung	52
Technische Daten	54
Standardausstattung	55
Inspektion vor der Benutzung	55
Vorbereitung und Betrieb	56
Entfernen/Anbringen des Zubehörs	56
Vorbereiten der Verbindung.....	56
Pressen eines Fittings mit typischen Pressbacken	57
Pressen eines Fittings mit typischer Ringbacke und Pressringsatz	57
Überprüfen der Pressverbindung	58
Bluetooth-Funktionen (drahtlose Datenübertragung)	58
Betrieb bei kalter Witterung.....	59
Aufbewahrung	59
Wartung	59
Reinigung und Schmierung.....	59
Erforderliche Wartung durch unabhängige RIDGID Vertragswerkstatt.....	59
Fehlerbehebung	60
Wartung und Reparatur	60
Optionale Ausstattung	60
Entsorgung	61
Elektromagnetische Verträglichkeit (EMV)	61
FCC/ISED Erklärung	61
EG Konformitätserklärung	Innerhalb der hinteren Abdeckung

* Übersetzung der Originalbetriebsanleitung

Sicherheitssymbole

In dieser Bedienungsanleitung und auf dem Produkt werden Sicherheitssymbole und Signalwörter verwendet, um wichtige Sicherheitsinformationen zu vermitteln. Dieser Abschnitt soll das Verständnis dieser Symbole und Signalwörter verbessern.



Dies ist das Sicherheitswarnsymbol. Es soll sie auf potentielle Verletzungsgefahren aufmerksam machen. Befolgen Sie alle Sicherheitshinweise, die mit diesem Symbol versehen sind, um mögliche Verletzungen, eventuell mit Todesfolge, zu vermeiden.



GEFAHR GEFAHR weist auf gefährliche Situationen hin, die bei Nichtbeachtung zu tödlichen bzw. ernsthaften Verletzungen führen.



WARNUNG WARNUNG weist auf gefährliche Situationen hin, die bei Nichtbeachtung zu tödlichen bzw. ernsthaften Verletzungen führen können.



VORSICHT VORSICHT weist auf eine gefährliche Situation hin, die ohne entsprechende Sicherheitsvorkehrungen zu kleineren bis mittelschweren Verletzungen führen kann.



HINWEIS HINWEIS kennzeichnet Informationen, die sich auf den Schutz des Eigentums beziehen.



Dieses Symbol bedeutet, dass die Bedienungsanleitung vor Benutzung des Werkzeugs sorgfältig zu lesen ist. Die Bedienungsanleitung enthält wichtige Informationen über den sicheren und sachgemäßen Betrieb des Werkzeugs.



Dieses Symbol weist auf die Gefahr von Quetschungen an Händen, Fingern oder anderen Körperteilen hin.



Dieses Symbol bedeutet, dass bei der Arbeit mit diesem Gerät immer eine Schutzbrille mit Seitenschutz oder ein Augenschutz zu verwenden ist, um Augenverletzungen zu vermeiden.



Dieses Symbol weist auf die Gefahr von Stromschlägen hin.

Allgemeine Sicherheitshinweise für Elektrowerkzeuge*

⚠️ WARNUNG

Lesen Sie alle Sicherheitshinweise, Anweisungen, Bilderungen und technischen Daten, mit denen dieses Elektrowerkzeug versehen ist. Versäumnisse bei der Einhaltung der Sicherheitshinweise und Anweisungen können elektrischen Schlag, Brand und/oder schwere Verletzungen verursachen.

Bewahren Sie alle Sicherheitshinweise und Anweisungen für die Zukunft auf.

Der in den Sicherheitshinweisen verwendete Begriff „Elektrowerkzeug“ bezieht sich auf netzbetriebene Elektrowerkzeuge (mit Netzleitung) und auf akkubetriebene Elektrowerkzeuge (ohne Netzleitung).

Arbeitsplatzsicherheit

- **Halten Sie Ihren Arbeitsbereich sauber und gut beleuchtet.** Unordnung oder unbeluchtete Arbeitsbereiche können zu Unfällen führen.

- **Arbeiten Sie mit dem Elektrowerkzeug nicht in explosionsgefährdeter Umgebung, in der sich brennbare Flüssigkeiten, Gase oder Stäube befinden.** Elektrowerkzeuge erzeugen Funken, die den Staub oder die Dämpfe entzünden können.
- **Halten Sie Kinder und andere Personen während der Benutzung des Elektrowerkzeugs fern.** Bei Ablenkung können Sie die Kontrolle über das Gerät verlieren.

Elektrische Sicherheit

- **Der Anschlussstecker des Elektrowerkzeugs muss in die Steckdose passen. Der Stecker darf in keiner Weise verändert werden. Verwenden Sie keine Adapterstecker gemeinsam mit schutzgeerdeten Elektrowerkzeugen.** Unveränderte Stecker und passende Steckdosen verringern das Risiko eines elektrischen Schlages.
- **Vermeiden Sie Körperkontakt mit geerdeten Oberflächen wie von Rohren, Heizungen, Herden und Kühlschränken.** Es besteht ein erhöhtes Risiko durch elektrischen Schlag, wenn Ihr Körper geerdet ist.
- **Halten Sie Elektrowerkzeuge von Regen oder Nässe fern.** Das Eindringen von Was-

* Quellennachweis: Der verwendete Text im Abschnitt "Allgemeine Sicherheitshinweise für Elektrowerkzeuge" wurde wörtlich aus der geltenden Norm EN 62841-1 wie gefordert übernommen. Dieser Abschnitt enthält allgemeine Sicherheitshinweise für viele verschiedene Produkte, bzw. Elektrowerkzeuge. Folglich muss nicht jeder Sicherheitshinweis für dieses Werkzeug zutreffen.

ser in ein Elektrowerkzeug erhöht das Risiko eines elektrischen Schlages.

- **Zweckentfremden Sie die Anschlussleitung nicht, um das Elektrowerkzeug zu tragen, aufzuhängen oder um den Stecker aus der Steckdose zu ziehen. Halten Sie die Anschlussleitung fern von Hitze, Öl, scharfen Kanten oder sich bewegenden Geräteteilen.** Beschädigte oder verwickelte Anschlussleitung erhöhen das Risiko eines elektrischen Schlages.
- **Wenn Sie mit einem Elektrowerkzeug im Freien arbeiten, verwenden Sie nur Verlängerungsleitungen, die auch für den Aussenbereich geeignet sind.** Die Anwendung eines für den Aussenbereich geeigneten Verlängerungsleitungen verringert das Risiko eines elektrischen Schlages.
- **Wenn der Betrieb des Elektrowerkzeugs in feuchter Umgebung nicht vermeidbar ist, verwenden Sie einen Fehlerstromschutzschalter.** Der Einsatz eines Fehlerstromschutzschalters vermindert das Risiko eines elektrischen Schlages.

Sicherheit von Personen

- **Seien Sie aufmerksam, achten Sie darauf, was Sie tun, und gehen Sie mit Vernunft an die Arbeit mit einem Elektrowerkzeug. Benutzen Sie kein Elektrowerkzeug, wenn Sie müde sind oder unter dem Einfluss von Drogen, Alkohol oder Medikamenten stehen.** Ein Moment der Unachtsamkeit beim Gebrauch des Elektrowerkzeugs kann zu ernsthaften Verletzungen führen.
- **Tragen Sie persönliche Schutzausrüstung und immer eine Schutzbrille.** Das Tragen persönlicher Schutzausrüstung, wie Staubmaske, rutschfeste Sicherheitsschuhe, Schutzhelm oder Gehörschutz, je nach Art und Einsatz des Elektrowerkzeugs, verringert das Risiko von Verletzungen.
- **Vermeiden Sie eine unbeabsichtigte Inbetriebnahme. Vergewissern Sie sich, dass das Elektrowerkzeug ausgeschaltet ist, bevor Sie es an die Stromversorgung und/oder den Akku anschliessen, es aufnehmen oder tragen.** Wenn Sie beim Tragen des Elektrowerkzeugs den Finger am Schalter haben oder das Gerät eingeschaltet an die Stromversorgung anschliessen, kann dies zu Unfällen führen.
- **Entfernen Sie Einstellwerkzeuge oder Schraubenschlüssel, bevor Sie das Elektrowerkzeug einschalten.** Ein Werkzeug oder Schlüssel, der sich in einem drehen-

den Geräteteil befindet, kann zu Verletzungen führen.

- **Vermeiden Sie eine abnormale Körperhaltung. Sorgen Sie für einen sicheren Stand und halten Sie jederzeit das Gleichgewicht.** Dadurch können Sie das Elektrowerkzeug in unerwarteten Situationen besser kontrollieren.
- **Tragen Sie geeignete Kleidung. Tragen Sie keine weite Kleidung oder Schmuck. Halten Sie Haare und Kleidung fern von sich bewegenden Teilen.** Lockere Kleidung, Schmuck oder lange Haare können von sich bewegenden Teilen erfasst werden.
- **Wenn Staubabsaug- und -auffangeinrichtungen montiert werden können, sind diese anzuschliessen und richtig zu verwenden.** Verwendung einer Staubabsaugung kann Gefährdungen durch Staub verringern.
- **Wiegen Sie sich nicht in falscher Sicherheit und setzen Sie sich nicht über die Sicherheitsregeln für Elektrowerkzeuge hinweg, auch wenn Sie nach vielfachem Gebrauch mit dem Elektrowerkzeug vertraut sind.** Achtloses Handeln kann binnen Sekundenbruchteilen zu schweren Verletzungen führen.

Verwendung und Behandlung des Elektrowerkzeugs

- **Überlasten Sie das Gerät nicht. Verwenden Sie für Ihre Arbeit das dafür bestimmte Elektrowerkzeug.** Mit dem passenden Elektrowerkzeug arbeiten Sie besser und sicherer im angegebenen Leistungsbereich.
- **Benutzen Sie kein Elektrowerkzeug, dessen Schalter defekt ist.** Ein Elektrowerkzeug, das sich nicht mehr ein- oder ausschalten lässt, ist gefährlich und muss repariert werden.
- **Ziehen Sie den Stecker aus der Steckdose und/oder entfernen Sie einen abnehmbaren Akku, bevor Sie Geräteeinstellungen vornehmen, Ersatzwerkzeugteile wechseln oder das Elektrowerkzeug weglegen.** Diese Vorsichtsmassnahme verhindert den unbeabsichtigten Start des Elektrowerkzeugs.
- **Bewahren Sie unbenutzte Elektrowerkzeuge ausserhalb der Reichweite von Kindern auf. Lassen Sie Personen das Gerät nicht benutzen, die mit diesem nicht vertraut sind oder diese Anweisungen nicht gelesen haben.** Elektrowerkzeuge

sind gefährlich, wenn Sie von unerfahrenen Personen benutzt werden.

- **Pflegen Sie Elektrowerkzeuge und Einsatzwerkzeug mit Sorgfalt. Kontrollieren Sie, ob bewegliche Teile einwandfrei funktionieren und nicht klemmen, ob Teile gebrochen oder so beschädigt sind, dass die Funktion des Elektrowerkzeugs beeinträchtigt ist. Lassen Sie beschädigte Teile vor dem Einsatz des Elektrowerkzeuges reparieren.** Viele Unfälle haben ihre Ursache in schlecht gewarteten Elektrowerkzeugen.
- **Halten Sie Schneidwerkzeuge scharf und sauber.** Sorgfältig gepflegte Schneidwerkzeuge mit scharfen Schneidkanten verklemmen sich weniger und sind leichter zu führen.
- **Verwenden Sie Elektrowerkzeug, Zubehör, Einsatzwerkzeuge usw. entsprechend diesen Anweisungen. Berücksichtigen Sie dabei die Arbeitsbedingungen und die auszuführende Tätigkeit.** Der Gebrauch von Elektrowerkzeugen für andere als die vorgesehenen Anwendungen kann zu gefährlichen Situationen führen.
- **Halten Sie Griffe und Griffflächen trocken, sauber und frei von Öl und Fett.** Rutschige Griffe und Griffflächen erlauben keine sichere Bedienung und Kontrolle des Elektrowerkzeugs in unvorhergesehenen Situationen.

Verwendung und Behandlung des Akkuwerkzeugs

- **Laden Sie die Akkus nur in Ladegeräten auf, die vom Hersteller empfohlen werden.** Durch ein Ladegerät, das für eine bestimmte Art von Akkus geeignet ist, besteht Brandgefahr, wenn es mit anderen Akkus verwendet wird.
- **Verwenden Sie nur die dafür vorgesehenen Akkus in den Elektrowerkzeugen.** Der Gebrauch von anderen Akkus kann zu Verletzungen und Brandgefahr führen.
- **Halten Sie den nicht benutzten Akku fern von Büroklammern, Münzen, Schlüsseln, Nägeln, Schrauben oder anderen kleinen Metallgegenständen, die eine Überbrückung der Kontakte verursachen könnten.** Ein Kurzschluss zwischen den Akkukontakten kann Verbrennungen oder Feuer zur Folge haben.
- **Bei falscher Anwendung kann Flüssigkeit aus dem Akku austreten. Vermeiden Sie den Kontakt damit. Bei zufälligem Kontakt mit Wasser abspülen. Wenn die**

Flüssigkeit in die Augen kommt, nehmen Sie zusätzlich ärztliche Hilfe in Anspruch. Austretende Akkuflüssigkeit kann zu Hautreizungen oder Verbrennungen führen.

- **Benutzen Sie keinen beschädigten oder veränderten Akku.** Beschädigte oder veränderte Akkus können sich unvorhersehbar verhalten und zu Feuer, Explosion und Verletzungsgefahr führen.
- **Setzen Sie einen Akku keinem Feuer oder zu hohen Temperaturen aus.** Feuer oder Temperaturen über 130 °C (265 °F) können eine Explosion hervorrufen.
- **Befolgen Sie alle Anweisungen zum Laden und laden Sie den Akku oder das Akkuwerkzeug niemals ausserhalb des in der Betriebsanleitung angegebenen Temperaturbereichs.** Falsches Laden oder laden ausserhalb des zugelassenen Temperaturbereichs kann den Akku zerstören und die Brandgefahr erhöhen.

Service

- **Lassen Sie Ihr Elektrowerkzeug nur von qualifiziertem Fachpersonal und nur mit Original-Ersatzteilen reparieren.** Damit wird sichergestellt, dass die Sicherheit des Elektrowerkzeugs erhalten bleibt.
- **Warten Sie niemals beschädigte Akkus.** Sämtliche Wartung von Akkus sollte nur durch den Hersteller oder bevollmächtigte Kundendienststellen erfolgen.

Spezielle Sicherheitshinweise

⚠️ WARNUNG

Dieser Abschnitt enthält wichtige Sicherheitshinweise, die speziell für diese Werkzeuge gelten.

Lesen Sie vor dem Gebrauch der Presswerkzeuge diese Sicherheitshinweise sorgfältig durch, um die Gefahr eines Stromschlags oder anderer ernsthafter Verletzungen zu vermeiden.

ALLE WARNUNGEN UND ANWEISUNGEN ZUR SPÄTEREN EINSICHT AUFBEWAHREN!

Ein Fach im Werkzeugkoffer dient zur Aufbewahrung der Anleitung beim Werkzeug, damit der Benutzer sie griffbereit hat.

Sicherheit Presswerkzeug

- **Halten Sie Finger und Hände während des Pressvorgangs von den Pressaufsätzen fern.** Ihre Finger oder Hände können gequetscht, gebrochen oder amputiert werden, wenn sie zwischen die Pressaufsätze oder zwischen diese Komponenten und andere Objekte geraten.
- **Versuchen Sie auf keinen Fall, beschädigte Pressaufsätze (Backen, Pressring, Ringbacke usw.) zu reparieren. Entsorgen Sie den kompletten beschädigten Pressaufsatz.** Ein Pressaufsatz der geschweißt, geschliffen, gebohrt oder in irgendeiner Weise modifiziert wurde, kann während des Pressvorgangs zerbrechen und schwere Verletzungen verursachen. Wenn nicht der komplette Pressaufsatz ersetzt wird, kann es zu Ausfall von Komponenten und zu schweren Verletzungen kommen.
- **Bei der Benutzung des Produkts entstehen große Kräfte, durch die Teile zerbrochen oder fortgeschleudert werden könnten, sodass es zu Verletzungen kommen kann.** Halten Sie bei der Benutzung Abstand und tragen Sie geeignete Schutzausrüstung, einschließlich Augenschutz.
- **Verwenden Sie RIDGID Presswerkzeuge nur mit geeigneten RIDGID Pressaufsätzen (Backen, Pressring, Ringbacke usw.).** Bei anderweitiger Verwendung oder Modifizierung der Presswerkzeuge für andere Anwendungen können das Presswerkzeug und Pressaufsätze beschädigt werden und/oder es kann zu Verletzungen kommen.
- **Verwenden Sie geeignete Kombinationen von Werkzeug, Pressaufsatz und Fittings.** Ungeeignete Kombinationen können zu einer unvollständigen Verbindung führen, wodurch sich die Gefahr von Lecks, Schäden an der Ausrüstung und Verletzungen erhöht.
- **Vor Benutzung des RIDGID® Presswerkzeugs machen Sie sich vertraut mit:**
 - Dieser Betriebsanleitung,
 - Den Anweisungen für die Presseinsätze,
 - Dem Handbuch für Akku/Ladegerät,
 - Den Installationsanweisungen des Fitting-Herstellers,
 - Den Anweisungen für andere mit diesem Werkzeug verwendete Ausrüstungen,

Die Nichtbefolgung der Anweisungen und Warnungen kann zu Sachschäden und/oder schweren Verletzungen führen.

RIDGID

Kontaktinformationen

Wenn Sie Fragen zu diesem RIDGID® Produkt haben:

- Wenden Sie sich an Ihren örtlichen RIDGID Händler.
- Besuchen Sie RIDGID.com, um einen RIDGID Kontaktpunkt in Ihrer Nähe zu finden.
- Wenden Sie sich an die Abteilung Technischer Kundendienst von Ridge Tool unter rttechservices@emerson.com, oder in den USA und Kanada telefonisch unter (800) 519-3456.

Beschreibung

Die RIDGID® RP 240 und RP 241 Presswerkzeuge dienen, bei Verwendung mit geeigneten Pressaufsätzen, zum mechanischen Pressen von Fittings auf Leitungen, um eine wasserdichte permanente Verbindung zu schaffen, etwa bei Installation und Heizungsbau. Pressaufsätze sind auch für andere Zwecke erhältlich.

Wenn die Starttaste am Presswerkzeug gedrückt wird, treibt einen Elektromotor eine Hydraulikpumpe an, die Flüssigkeit in den Zylinder des Werkzeugs leitet, den Kolben nach vorne drückt und Kraft auf das Pressaufsatz ausübt, sodass das Fitting gepresst wird. Der Pressvorgang dauert etwa 5 Sekunden. Sobald beim Vorgang ein Fitting verformt wird, wird der Vorgang automatisch bis zum Abschluss fortgesetzt, auch wenn die Starttaste losgelassen wird.

Die Werkzeugstatusleuchten zeigen falsche Temperatur, schwache Batterie oder fällige Wartung an. Eine Arbeitsbeleuchtung wird eingeschaltet, sobald die Starttaste betätigt wird, um den Arbeitsbereich zu beleuchten. Der Kopf lässt sich drehen, um den Zugang in beengten Bereichen zu verbessern.

Die Werkzeuge werden mit einer Textilschleife geliefert, die mit geeignetem Zubehör wie Schultergurt oder Befestigungsschnüren verwendet werden kann.

Die Presswerkzeuge sind mit der drahtlosen Bluetooth® Technologie ausgestattet, die die Verbindung mit Smartphones und Tablets erlaubt. *Einzelheiten siehe Abschnitt „Bluetooth-Funktionen (drahtlose Datenübertragung)“.*



Abbildung 1 – RIDGID RP 240 Presswerkzeug und Backen der Compact-Serie

#	Beschreibung
1	Pressbacke
2	Haltebolzen
3	Statusleuchten
4	Ein-/Aus-Taste (ON/OFF)
5	Warnschild (RP 241 Unterseite)
6	Textilschlaufe
7	Rückstelltaste (RP 240 andere Seite)
8	Handgriff
9	Akku
10	Start-Taste
11	LED-Arbeitsbeleuchtung
12	Backenseitenplatte



Abbildung 2 – RIDGID RP 241 Presswerkzeug und Backen der Compact-Serie



Abbildung 3 – Seriennummer - Die eingekreisten Ziffern geben Jahr und Monat der Herstellung an. (YY = Jahr, MM = Monat).

Die Wortmarke Bluetooth® und die entsprechenden Logos sind eingetragene Markenzeichen der Bluetooth SIG, Inc. und jegliche Verwendung dieser Marken durch Emerson Electric Co. erfolgt unter Lizenz. Andere Markenzeichen und Handelsnamen sind Eigentum ihrer jeweiligen Inhaber.

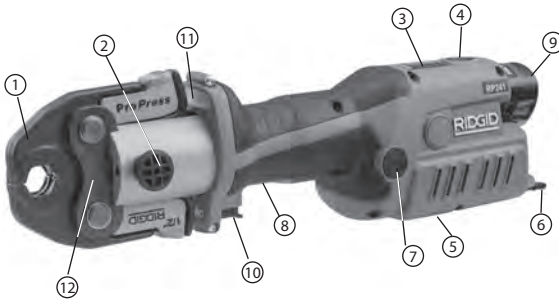
Kontrolle	Kenzeichnung	Beschreibung
Ein-/Aus-Taste (ON/OFF)		Hauptschalter des Werkzeugs (1 = ein (ON), 0 = aus (OFF)). Ein (ON): Taste drücken, bis Lampe aufleuchtet, siehe Abbildung 5 – Werkzeugstatusleuchten Aus (OFF): Taste drücken, bis Lampe erlischt Das Werkzeug wird automatisch abgeschaltet, wenn es (10) Minuten lang nicht benutzt wird.
Start-Taste	—	Drücken, um Presszyklus einzuleiten, loslassen, wenn Werkzeug verriegelt ist. Durch Loslassen des Schalters wird das Werkzeug nicht gestoppt, sobald es verriegelt ist. Auf diese Weise wird eine einheitliche, wiederholbare Pressverbindung gewährleistet.
Rückstelltaste		Erlaubt die Freigabe des Werkzeugs ohne Fertigstellung der Pressung: Wenn diese Funktion verwendet wird, ist die Pressverbindung nicht vollständig und muss wiederholt werden
Haltebolzen	—	Zur Befestigung des Zubehörs am Werkzeug. Muss vollständig eingeführt sein, damit das Werkzeug funktioniert.

Abbildung 4 – Bedienelemente

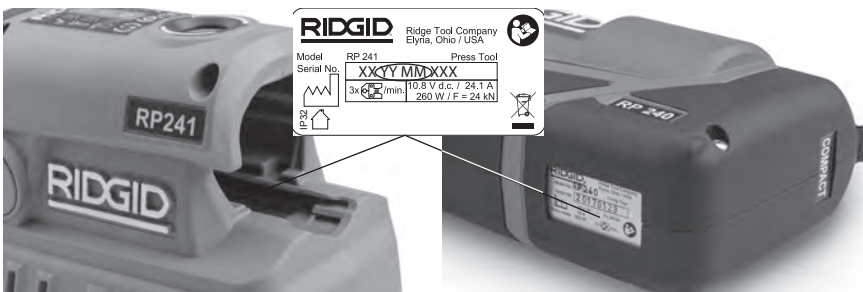
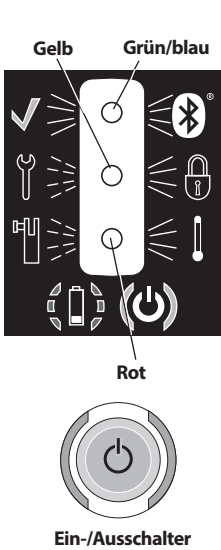

Symbol	Stetiges Leuchten	Blinkende Leuchte	Beschreibung
	Grün		Pressvorgang abgeschlossen. LED leuchtet für 10 s oder bis der Betriebsschalter erneut gedrückt wird.
	Blau		Bluetooth-Verbindung hergestellt. <i>Siehe Abschnitt Bluetooth-Funktionen.</i>
		Gelb	Zeigt an, dass eine Wartung demnächst erforderlich ist. Beginnt 2.000 Zyklen vor Serviceintervall (30.000 Zyklen). Werkzeug ist verwendbar, wird aber nach dem Wartungsintervall blockiert (32.000).
	Gelb		Werkzeug ist blockiert. Werkzeug hat Serviceintervall erreicht (32.000 Zyklen) und muss gewartet werden. Fehlerbehebung: Akku entfernen und wieder einsetzen. Wenn LED immer noch leuchtet, Werkzeug warten lassen.
		Rot	Haltebolzen wurde nicht vollständig eingeführt.
	Rot		Werkzeug und/oder Akku außerhalb des Spezifikations-temperaturbereichs. Bringen Sie Werkzeug und Akku auf korrekte Betriebstemperatur.
	Grün		Maschine EIN, betriebsbereit.
		Rot	Zu geringe Akkuladung. Werkzeug funktioniert nicht. Akku aufladen/voll aufgeladenen Akku einsetzen

Abbildung 5 – Statusleuchten

Technische Daten

RP 240 Pistolen-Presswerkzeug **RP 241 Inline-Presswerkzeug**

Anbaugeräte.....RIDGID® Compact-Serie

RIDGID® Compact-Serie

Motor:

Spannung.....10,8 V d.c.

Stromstärke24,1 A



Leistung260 W

Kolbenkraft.....5,400 lbs. (24 kN)

5,400 lbs. (24 kN)

Kopfdrehung180°

180°

Arbeitszyklus.....	3 Pressvorgänge  /Min.	3 Pressvorgänge  /Min.
Akku.....	Aufladbarer 12 V Li-Ion-Akku (RIDGID RB-1200 Serie)	
Bluetooth-Reichweite.....	33 ft. (10 m)	
Schutzart.....	IP32	
Zulässige Luftfeuchtigkeit.....	80% maximal	
Betriebstemperatur.....	15°F bis 122°F (-10°C bis 50°C)	
Gewicht.....	4.87 lbs. (2,21 kg)	4.72 lbs. (2,14 kg)
(Ohne Akku/Anbaugerät)		
Maße.....	10.6" x 2.9" x 8.7"	13.4" x 3.4" x 4.4"
	270 mm x 74 mm x 221 mm	340 mm x 86 mm x 112 mm

Standardausstattung

Einzelheiten über die Ausrüstung, die mit bestimmten Werkzeugen geliefert wird, finden Sie im RIDGID Katalog.

HINWEIS Die Auswahl der geeigneten Materialien und Verbindungsmethoden ist Sache des Anlagenplaners und/oder Installateurs. Bevor eine Installation in Angriff genommen wird, sollte eine sorgfältige Bewertung der spezifischen Betriebsumgebung, einschließlich chemischer Umgebung und Betriebstemperatur erfolgen. Wenn Sie sich für Informationen zu Auswahl an den Hersteller des Press-Fitting-Systems.

Inspektion vor der Benutzung

⚠️ WARNUNG

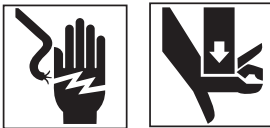

Kontrollieren Sie Ihr Presswerkzeug täglich vor dem Gebrauch und beheben Sie eventuelle Störungen, um die Verletzungsgefahr durch elektrische Schläge, Quetschung, Ausfall des Zubehörs und andere Ursachen, sowie Schäden am Gerät zu verringern.

1. Entfernen Sie die Batterie aus dem Werkzeug.
2. Entfernen Sie Öl, Fett oder Schmutz vom Werkzeug, insbesondere von Handgriffen und Bedienelementen. Dies erleichtert die Inspektion und hilft, zu vermeiden, dass Werkzeug oder Bedienelemente Ihnen aus den Händen rutschen.

3. Überprüfen Sie das Presswerkzeug auf:

- Korrekte Montage, Wartung und Vollständigkeit.
- Gebrochene, verschlissene, fehlende, falsch ausgerichtete oder klemmende Teile. Vergewissern Sie sich, dass die Textilschlaufe in einwandfreiem Zustand ist.
- Gleichmäßige Bewegung des Haltebolzens zwischen vollständig geöffneter und vollständig geschlossener Position. Der Haltebolzen sollte in jeder Position einrasten. Vergewissern Sie sich, dass die Starttaste frei beweglich ist und nicht klemmt oder hängt.
- Vorhandensein und Lesbarkeit der Warntafel. *Siehe Abbildung 6.*
- Umstände, die einen sicheren und normalen Betrieb verhindern könnten.

Benutzen Sie das Presswerkzeug erst, nachdem etwaige Probleme behoben sind.

4. Inspizieren und warten Sie Pressaufsätze entsprechend den Anweisungen. Entfernen Sie den Presseinsatz vom Werkzeug. Vergewissern Sie sich, dass die Presseinsätze in einwandfreiem Zustand und hinsichtlich ihrer Benutzung eindeutig gekennzeichnet sind.
5. Kontrollieren und warten Sie alle anderen verwendeten Ausrüstungsteile gemäß der jeweiligen Anleitung, um sicherzustellen, dass sie in funktionsfähigen Zustand sind.

Vorbereitung und Betrieb

⚠️ WARNUNG



Halten Sie Finger und Hände während des Pressvorgangs von den Pressvorrichtungen fern. Ihre Finger oder Hände können gequetscht, gebrochen oder amputiert werden, wenn sie zwischen die Presseinsätze oder zwischen diese Komponenten und andere Objekte geraten.

Bei der Benutzung des Produkts entstehen große Kräfte, durch die Teile zerbrochen oder fortgeschleudert werden könnten, sodass es zu Verletzungen kommen kann. Halten Sie bei der Benutzung Abstand und tragen Sie geeignete Schutzausrüstung, einschließlich Augenschutz.

Verwenden Sie geeignete Kombinationen von Werkzeug, Pressaufsatz und Fitting. Ungeeignete Kombinationen können zu einer unvollständigen Verbindung führen, wodurch sich die Gefahr von Lecks, Schäden an der Ausrüstung und Verletzungen erhöht.

Befolgen Sie die Vorbereitungs- und Betriebsanweisungen, um das Risiko der Verletzung durch Quetschung und andere Ursachen zu mindern und Schäden am Werkzeug zu vermeiden.

1. Achten Sie auf einen geeigneten Arbeitsbereich (siehe allgemeine Sicherheitsregeln). Arbeiten Sie an einem übersichtlichen, ebenen, stabilen, trockenen Ort. Benutzen Sie das Werkzeug nicht, während Sie im Wasser stehen.
2. Inspizieren Sie die anstehende Arbeit und ermitteln Sie das korrekte RIDGID Werkzeug und Zubehör für die Anwendung entsprechend den Spezifikationen. Die Verwendung der falschen Ausrüstung für eine Anwendung kann Verletzungen verursachen, das Werkzeug beschädigen und zu unvollständigen Verbindungen führen.
3. Vergewissern Sie sich, dass die gesamte Ausrüstung überprüft und den Anweisungen entsprechend vorbereitet wurde.

Entfernen/Anbringen des Zubehörs

1. Entfernen Sie die Batterie aus dem Werkzeug.
2. Öffnen Sie den Haltebolzen vollständig. Entfernen Sie das entsprechende Zubehör/setzen Sie das entsprechende Zubehör ein (Abbildung 6).
3. Schließen Sie den Haltebolzen vollständig. Der Haltebolzen muss vollständig geschlossen sein, um eine Beschädigung des Werkzeugs während der Benutzung zu verhindern.



Abbildung 6 - Haltebolzen

Vorbereiten der Verbindung

HINWEIS Diese Anleitung beschreibt die allgemeine Praxis für verschiedene Typen von Presswerkzeugzubehör. Befolgen Sie grundsätzlich die spezifischen Anweisungen für das verwendete Presswerkzeugzubehör und die Installationsanweisungen des Fitting-Herstellers, um das Risiko unzureichender Pressverbindungen und umfangreicher Sachschäden zu vermeiden.

1. Bereiten Sie die Verbindung entsprechend den Anweisungen des Fitting-Herstellers vor.
2. Setzen Sie mit trockenen Händen einen vollständig geladenen Akku in das Werkzeug ein. Drücken Sie einmal die Ein-/Aus-Taste (ON/OFF), um das Werkzeug einzuschalten. Die grüne Lampe an der Ein-/Aus-Taste (ON/OFF) sollte aufleuchten, um anzuzeigen, dass das Werkzeug betriebsbereit ist. *Andere Leuchten siehe Abbildung 5 – Statusleuchten.*

HINWEIS: Das Werkzeug wird automatisch abgeschaltet, wenn es (10) Minuten lang nicht benutzt wird.

Pressen eines Fittings mit typischen Pressbacken

1. Drücken Sie auf die Backenarme, um die Backen zu öffnen.
2. Legen Sie die geöffneten Backen um den Fitting (*Abbildung 7*). Richten Sie das Backenpressprofil korrekt an der Kontur des Fittings aus, wie in den Installationsanweisungen des Fitting-Herstellers angegeben. Geben Sie die Backenarme frei, um die Backen am Fitting zu schließen. Lassen Sie den Backensatz nicht am Fitting hängen. Das Werkzeug könnte unerwartet herunterfallen und schwere Verletzungen, eventuell mit Todesfolge verursachen.



Abbildung 7 – Anbringen Pressbacke an Fitting



Abbildung 8 – Backe rechtwinklig zu Fitting

3. Vergewissern Sie sich, dass die Backe korrekt platziert ist und rechtwinklig am Fitting sitzt. Halten Sie Finger und Hände von den Backen fern, um Quetschverletzungen in den Backen oder zwischen Backen und anderen Objekten zu vermeiden.
Drücken Sie die Starttaste (*Abbildung 1/2*).

Sobald der Werkzeugzyklus beginnt und die Rollen Kontakt mit den Backenarmen haben, verriegelt sich das Werkzeug und vollendet den Zyklus automatisch. Durch Loslassen der Starttaste wird das Werkzeug nicht gestoppt, sobald es verriegelt ist. Auf diese Weise wird eine einheitliche, wiederholbare Pressverbindung gewährleistet.

Wenn das Werkzeug entfernt werden muss, bevor eine Verbindung fertiggestellt ist, drücken Sie die Rücksteltaste (*Abbildung 1/2*). Wenn die Rücksteltaste gedrückt wird, ist der Pressvorgang NICHT abgeschlossen und die Verbindung muss erneut gepresst werden, um die Fertigstellung zu gewährleisten. Wenden Sie dieses Verfahren an, wenn während der Benutzung eine Fehlfunktion des Werkzeugs auftritt.

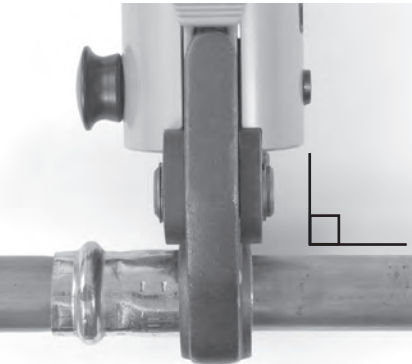
4. Lassen Sie die Starttaste los.
5. Drücken Sie auf die Backenarme, um die Backen zu öffnen.
6. Entfernen Sie die Backe vom Fitting. Meiden Sie scharfe Kanten, die sich beim Pressvorgang am Fitting gebildet haben könnten.
7. Wenn der Vorgang abgeschlossen ist, drücken Sie einmal die Ein-/Aus-Taste, um das Werkzeug abzuschalten. Entfernen Sie den Akku aus dem Werkzeug.

Pressen eines Fittings mit typischer Ringbacke und Pressringsatz

1. Ring öffnen und um Fitting legen. Das Ringpressprofil korrekt an der Kontur des Fittings ausrichten, wie in den *Installationsanweisungen des Fitting-Herstellers* angegeben. Den Ring loslassen, sodass er sich um das Fitting schließt.
2. Vergewissern, dass die korrekte Ringbacke in das Werkzeug eingesetzt ist. Die Arme der Ringbacke zusammendrücken, um die Ringbacke zu öffnen. Die Spitzen der Ringbacke an den Ringtaschen ausrichten. Die Arme der Ringbacke freigegeben und die Spitzen der Ringbacke vollständig in die Ringtaschen einrasten lassen. Bei falscher Ausrichtung der Ringbacke an der Ringtasche kann der Ring oder der Ringbacke beim Pressen beschädigt werden. Werkzeug und Ringbacke nicht am Pressring aufhängen. Das Werkzeug könnte plötzlich herunterfallen und schwere Verletzungen, möglicherweise mit Todesfolge, verursachen.

3. Vergewissern Sie sich, dass der Ring korrekt und gerade am Fitting platziert ist. Halten Sie Finger und Hände von Ringbacke und Ring fern, um Quetschverletzungen im Pressaufsatz oder zwischen Pressaufsatz und Umgebung zu vermeiden.

Drücken Sie die Starttaste. Sobald der Werkzeugzyklus beginnt und die Rollen die Backenarme berühren, verriegelt sich das Werkzeug und schließt den Zyklus automatisch ab. Durch Loslassen der Starttaste wird das Werkzeug nicht gestoppt, wenn es einmal verriegelt ist. Dies gewährleistet eine einheitliche, wiederholbare Integrität der Pressverbindung.

Wenn das Werkzeug entfernt werden muss, bevor eine Verbindung fertiggestellt ist, drücken Sie die Rücksteltaste (Abbildung 1/2). Wenn die Rücksteltaste gedrückt wird, ist der Pressvorgang NICHT vollständig und die Verbindung muss erneut gepresst werden, um Fertigstellung zu gewährleisten. Wenn im Betrieb eine Fehlfunktion des Werkzeugs auftritt, wenden Sie dieses Verfahren an.



Abbildung 9 – Anbringen des Pressrings am Fitting



Abbildung 10 – Ansetzen der Ringbacke am Pressring

4. Lassen Sie die Starttaste los.
5. Die Arme der Ringbacke zusammendrücken, um die Ringbacke zu öffnen. Ringbacke vom Fitting entfernen.
6. Ring vom Fitting entfernen. Meiden Sie scharfe Kanten, die sich beim Pressvorgang am Fitting gebildet haben könnten.
7. Wenn der Vorgang abgeschlossen ist, drücken Sie einmal die Ein-/Aus-Taste (On/Off), um das Werkzeug abzuschalten. Entfernen Sie den Akku aus dem Werkzeug.

Überprüfen der Pressverbindung

1. Überprüfen Sie den gepressten Fitting auf:
 - Festen Sitz des Rohrs im Fitting.
 - Übermäßige Fehlausrichtung der Rohre. Eine geringfügige Fehlausrichtung an einer Pressverbindung kann als normal erachtet werden.
 - Falsche Ausrichtung des Pressaufsatzes an der Fitting-Kontur. Verformtes Fitting.
 - Etwaige andere Probleme entsprechend den Angaben des Fitting-Herstellers. Hierzu gehört auch das Entfernen eines Kontrollrings oder Aufklebers (der verwendet wird, um anzuzeigen, dass die Verbindung noch nicht gepresst wurde).

Wenn Probleme festgestellt werden, Fitting entfernen und eine neue Verbindung installieren.
2. Testen Sie die Verbindung entsprechend den Anweisungen des Verbindungsherstellers, normalen Praktiken und geltenden Normen.

Bluetooth-Funktionen (drahtlose Datenübertragung)

Die RIDGID® RP 240 und RP 241 Presswerkzeuge sind mit drahtloser Bluetooth®-Technologie versehen, die die drahtlose Datenübertragung an entsprechend ausgestattete Smartphones oder Tablets („Geräte“) mit den Betriebssystemen iOS oder Android erlaubt.

1. Laden Sie die entsprechende RIDGID® App auf Ihr Gerät von RIDGID.com/apps oder im Google Play Store oder Apple App Store.

Die Wortmarke Bluetooth® und die entsprechenden Logos sind eingetragene Markenzeichen der Bluetooth SIG, Inc. und jegliche Verwendung dieser Marken durch Emerson Electric Co. erfolgt unter Lizenz. Andere Markenzeichen und Handelsnamen sind Eigentum ihrer jeweiligen Inhaber.
 iOS ist ein eingetragenes Markenzeichen von Apple Inc.
 Android und das Android-Logo sind Markenzeichen von Google Inc.

2. Wenn das Werkzeug eingeschaltet ist, kann ein mit Bluetooth-Technologie ausgestattetes Gerät das Presswerkzeug finden und sich mit ihm koppeln.
3. Wählen Sie in den Bluetooth-Einstellungen Ihres Gerätes das gewünschte RIDGID-Werkzeug. Wie die Verbindung über Bluetooth hergestellt wird, erfahren Sie aus der Anleitung Ihres Gerätes. Sobald die Koppelung erfolgt ist, leuchtet die blaue Werkzeugstatusleuchte permanent. Nach der ersten Koppelung verbinden sich die meisten Geräte automatisch mit den Werkzeugen, wenn die drahtlose Bluetooth-Technologie aktiv ist und die entsprechende Reichweite gegeben ist. Presswerkzeuge sollten höchstens 33 ft. (10 m) vom Gerät entfernt sein, um erkannt zu werden. Etwaige Hindernisse zwischen Werkzeug und Gerät können die Reichweite reduzieren.
4. Befolgen Sie die Anweisungen der App für eine korrekte Benutzung. Unter anderem erlaubt die App die Überwachung von Werkzeugzyklen.
5. Die drahtlose Datenübertragung wird deaktiviert, wenn das Presswerkzeug abgeschaltet wird. Schalten Sie das Bluetooth-Gerät ab, um den Akku weniger zu beanspruchen.

Betrieb bei kalter Witterung

Bei fallenden Temperaturen wird Hydraulikflüssigkeit dickflüssiger und die Akkuleistung geht zurück. Um das Risiko einer Fehlfunktion zu reduzieren, funktionieren RP 240 und RP 241 nicht außerhalb des Spezifikationstemperaturbereichs, wie durch die Statusleuchten angegeben (Abbildung 5).

Wenn die Umgebungstemperaturen außerhalb des Spezifikationstemperaturbereichs liegen, bewahren Sie Werkzeug und Akkus bis zur Benutzung in einem temperierten Bereich auf.

Aufbewahrung

Entfernen Sie den Akku aus dem Werkzeug. Bewahren Sie Presswerkzeug und Akku im Koffer auf. Vermeiden Sie die Lagerung bei extremer Hitze oder Kälte. Das Werkzeug lässt sich nicht einschalten, wenn die Umgebungstemperatur außerhalb des Spezifikationsbereichs liegt. Dies wird durch die Statusleuchten angezeigt (siehe Abbildung 5).

⚠️ WARNUNG Lagern Sie das Gerät an einem trockenen, sicheren Ort außerhalb der Reichweite von Kindern und Personen, die nicht mit Presswerkzeugen vertraut sind. In den Händen nicht geschulter Benutzer stellt das Werkzeug eine Gefahr dar.

Wartung

⚠️ WARNUNG

Stellen Sie sicher, dass vor der Durchführung von Wartungs- oder Einstellarbeiten der Akku aus dem Werkzeug entfernt wird.

Reinigung und Schmierung

1. Wischen Sie das Werkzeug außen täglich mit einem sauberen trockenen Tuch ab.
2. Überprüfen Sie den Haltebolzen und schmieren Sie den Stift bei Bedarf mit einem Silikonschmiermittel.
3. Überprüfen Sie die Rückholfedern im Pressaufsatz bei jeder Benutzung. Die Pressbacke sollte sich mit geringem Kraftaufwand frei öffnen und schließen lassen.

Erforderliche Wartung durch unabhängige RIDGID Vertragswerkstatt

Die Presswerkzeuge RP 240 und RP 241 müssen in den festgelegten Abständen von einer unabhängigen RIDGID Vertragswerkstatt gewartet werden, um einwandfreie Funktion zu gewährleisten. Dies wird durch eine Statusleuchte am Werkzeug angezeigt (Siehe Abbildung 5).

Fehlerbehebung

SYMPTOM	MÖGLICHE URSACHE	LÖSUNG
Das Werkzeug wird bei Betätigung der Ein-/Aus-Taste (ON/OFF) nicht eingeschaltet.	Der Akku ist komplett entladen oder defekt. Akku nicht korrekt in das Werkzeug eingesetzt.	Voll aufgeladenen Akku einsetzen/Akku laden. Prüfen, ob der Akku richtig eingesetzt ist.
Pressaufsatz ist an Fitting blockiert.	Pressvorgang wurde nicht erfolgreich abgeschlossen.	Rückstelltaste drücken, um Backen von Fitting zu entfernen. Fitting inspizieren und erneut pressen.
Die gepressten Verbindungen sind nicht vollständig.	Falsche Backen für Rohrdurchmesser oder Material verwendet. Das Werkzeug war nicht rechtwinklig am Rohr angesetzt.	Korrektes Zubehör verwenden. Stellen Sie die Verbindung mit einem neuen Fitting und einem neuen Rohr erneut her. Vergewissern Sie sich, dass das Werkzeug rechtwinklig am Rohr angesetzt wird.
Öl läuft aus dem Werkzeug aus.	Die Presskontur des Anbaugeräts wurde nicht an der Kontur des Fittings ausgerichtet.	Stellen Sie die Verbindung mit einem neuen Fitting und einem neuen Rohr erneut her. Vergewissern Sie sich, dass die Presskontur an der Kontur des Fittings ausgerichtet ist.
Motor läuft, aber Werkzeug schließt den Zyklus nicht ab.	Das Werkzeug muss repariert werden.	<i>Unter Kontaktinformationen</i> finden Sie das nächstgelegene unabhängige RIDGID Servicecenter.
Werkzeug stoppt während des Betriebs.	Dichtung oder mechanische Probleme. Ölstand zu niedrig. Ölstand zu niedrig.	<i>Unter Kontaktinformationen</i> finden Sie das nächstgelegene unabhängige RIDGID Servicecenter.

Statusleuchten des Werkzeugs siehe Abbildung 5.

Wartung und Reparatur

⚠ WARNUNG

Die Betriebssicherheit des Geräts kann durch unsachgemäße Wartung oder Reparatur beeinträchtigt werden.

Wartung und Reparatur der Presswerkzeuge RP 240 und RP 241 müssen von einem unabhängigen RIDGID Servicecenter für Presswerkzeuge durchgeführt werden.

Informationen über die nächstgelegene unabhängige RIDGID Vertragswerkstatt oder Antworten auf Service- und Reparaturfragen finden Sie im Abschnitt *Kontaktinformationen* dieses Handbuchs.

Optionale Ausstattung

⚠ WARNUNG

Um Verletzungsgefahr zu vermeiden, ist nur die speziell für die RIDGID Presswerkzeuge RP 240 und RP 241 entwickelte und empfohlene Ausrüstung, die nachstehend aufgeführt ist, zu verwenden.

RP 240 Presswerkzeug

Best.-Nr.	Beschreibung
57418	RP 240 Batteriepresswerkzeug, nur Werkzeug
57423	Transportkoffer, RP 240

RP 241 Presswerkzeug

Best.-Nr.	Beschreibung
57288	RP 241 Batteriepresswerkzeug, nur Werkzeug
57393	Transportkoffer, RP 241

Akkus

Best.-Nr.	Modell	Kapazität
55183	RB-1225	12 V 2,5 Ah Li-Ion

Der Akku funktioniert mit jedem Modell des RBC-121 Ladegeräts.

RBC-121 Ladegeräte und Kabel

Best.-Nr.		Region	Stecker-typ
55193	Ladegerät	USA, Kanada und Mexiko	A
55198	Ladegerät	Europa	C
55203	Ladegerät	China	A
55208	Ladegerät	Australien & Lateinamerika	I
55213	Ladegerät	Japan	A
55218	Ladegerät	Großbritannien	G
44798	Ladekabel	Nordamerika	A
44808	Ladekabel	Europa	C
44803	Ladekabel	China	A
44813	Ladekabel	Australien und Lateinamerika	I
44818	Ladekabel	Japan	A
44828	Ladekabel	Großbritannien	G

Ridge Tool Company bietet Presszubehör der Compact-Serie speziell für RIDGID Compact Presswerkzeuge an. Verwenden Sie ausschließlich Zubehör, das speziell zum Pressen des Fitting-System vorgesehen ist, das Sie installieren. Eine komplette Liste der RIDGID-Ausrüstung, die für diese Werkzeuge erhältlich ist, finden Sie im Ridge Tool Katalog online auf RIDGID.com oder unter *Kontaktinformationen*.

Entsorgung

Teile dieser Werkzeuge enthalten wertvolle Materialien und können recycelt werden. Lokal gibt es Firmen, die auf Recycling spezialisiert sind. Entsorgen Sie die Komponenten entsprechend allen geltenden Bestimmungen. Weitere Informationen erhalten Sie von den lokal für die Abfallentsorgung zuständigen Behörden.



Für EG-Länder: Werfen Sie Elektrogeräte nicht in den Hausmüll!

Gemäß der Europäischen Richtlinie 2012/19/EG über Elektro- und Elektronik-Altgeräte und ihrer Umsetzung in nationales Recht müssen nicht mehr gebrauchsfähige Elektrogeräte getrennt gesammelt und einer umweltgerechten Wiederverwertung zugeführt werden.

Elektromagnetische Verträglichkeit (EMV)

Der Begriff elektromagnetische Verträglichkeit bezeichnet die Fähigkeit des Produkts, in einer Umgebung, in der elektromagnetische Strahlung und elektrostatische Entladungen auftreten, einwandfrei zu funktionieren, ohne elektromagnetische Störungen anderer Geräte zu verursachen.

HINWEIS Diese Werkzeuge erfüllen alle geltenden Normen hinsichtlich der elektromagnetischen Verträglichkeit. Die Möglichkeit der Störung anderer Geräte ist jedoch nicht auszuschließen. Alle Normen hinsichtlich der elektromagnetischen Verträglichkeit, die geprüft wurden, sind in den technischen Unterlagen des Gerätes genannt.

FCC/ISED Erklärung

Dieses Gerät entspricht Teil 15 der FCC-Regeln. Der Betrieb unterliegt den beiden folgenden Bedingungen:

1. Dieses Gerät darf keine schädliche Störstrahlung verursachen.
2. Dieses Gerät muss Störsignale aufnehmen, auch solche, die zu Betriebsstörungen führen können.

Modifikationen, die von diesem Unternehmen nicht ausdrücklich gestattet wurden, könnten die Befugnis des Benutzers, das Werkzeug zu betreiben, aufheben.

Dieses Gerät wurde getestet und entspricht den Grenzwerten für ein digitales Gerät der Klasse A gemäß Teil 15 der FCC-Regeln. Diese Grenzwerte sollen ausreichenden Schutz vor schädlichen Störungen von Installationen in Wohnbereichen bieten.

Dieses Gerät erzeugt und nutzt Funkstrahlung und kann diese abstrahlen; es kann daher bei unsachgemäßer Montage und Nutzung Funkverbindungen stören.

Es kann jedoch nicht garantiert werden, dass in bestimmten Installationen keine Störungen auftreten. Sollte dieses Gerät den Rundfunk- oder Fernsehempfang stören, was einfach durch Aus- und Einschalten des Geräts feststellbar ist, so sollte der Benutzer eine oder mehrere der folgenden Maßnahmen ergreifen, um diese Störstrahlung auszuschalten:

- Richten Sie die Empfangsantenne (Radio/Fernsehgerät) anders aus oder positionieren Sie sie anders.
- Abstand zwischen Gerät und Empfänger vergrößern.
- Rücksprache mit dem Händler oder einem Radio-/TV-Fachmann halten.

Dieses Produkt entspricht den kanadischen ICES-003 Klasse-A-Spezifikationen.

Siehe Deklarationsaufkleber auf dem Werkzeug.

