

Pressing Tool



⚠ WARNING!

Read this Operator's Manual carefully before using this tool. Failure to understand and follow the contents of this manual may result in electrical shock, fire and/or serious personal injury.

- Français – 13
- Castellano – pág. 27

Table of Contents

Recording Form for Machine Serial Number	1
Safety Symbols	2
General Power Tool Safety Warnings	
Work Area Safety.....	2
Electrical Safety	2
Personal Safety	3
Power Tool Use and Care	3
Battery Tool Use and Care	3
Service	3
Specific Safety Information	
Press Tool Safety.....	4
Description and Specifications	
Description	4
Specifications.....	5
Electromagnetic Compatibility (EMC)	5
Tool Inspection	5
Tool and Work Area Set-Up	6
Operating Instructions	
Preparing the Connection	7
Pressing A Fitting With Typical Scissor Jaw Set	7
Pressing A Fitting With Typical Actuator And Press Ring Set	8
Inspecting The Pressed Connection	9
Maintenance Instructions	
Cleaning and Lubrication	9
Required Maintenance at RIDGID Authorized Service Center	9
Accessories	9
Storage	10
Service and Repair	10
Disposal	10
Troubleshooting	11
RP 340 Diagnostic Codes	12
Lifetime Warranty	Back Cover

RP 340

Press Tool



RIDGID®

RP 340 Press Tool

Record Serial Number below and retain product serial number which is located on nameplate.

Serial
No.

Safety Symbols

In this operator's manual and on the product, safety symbols and signal words are used to communicate important safety information. This section is provided to improve understanding of these signal words and symbols.

 This is the safety alert symbol. It is used to alert you to potential personal injury hazards. Obey all safety messages that follow this symbol to avoid possible injury or death.

DANGER DANGER indicates a hazardous situation which, if not avoided, will result in death or serious injury.

WARNING WARNING indicates a hazardous situation which, if not avoided, could result in death or serious injury.

CAUTION CAUTION indicates a hazardous situation which, if not avoided, could result in minor or moderate injury.

NOTICE NOTICE indicates information that relates to the protection of property.

 This symbol means read the operator's manual carefully before using the equipment. The operator's manual contains important information on the safe and proper operation of the equipment.

 This symbol means always wear safety glasses with side shields or goggles when handling or using this equipment to reduce the risk of eye injury.

 This symbol indicates the risk of hands, fingers or other body parts being crushed.

 This symbol indicates the risk of electrical shock.

General Power Tool Safety Warnings*

⚠ WARNING
Read all safety warnings and all instructions. Failure to follow the warnings and instructions may result in electric shock, fire and/or serious injury.

SAVE ALL WARNINGS AND INSTRUCTIONS FOR FUTURE REFERENCE!

The term "power tool" in the warnings refers to your mains-operated (corded) power tool or battery-operated (cordless) power tool.

Work Area Safety

- **Keep your work area clean and well lit.** Cluttered or dark areas invite accidents.
- **Do not operate power tools in explosive atmospheres, such as in the presence of flammable liquids, gases, or dust.** Power tools create sparks which may ignite the dust or fumes.
- **Keep children and by-standers away while operating a power tool.** Distractions can cause you to lose control.

Electrical Safety

- **Power tool plugs must match the outlet. Never**

modify the plug in any way. Do not use any adapter plugs with earthed (grounded) power tools. Unmodified plugs and matching outlets will reduce risk of electric shock.

- **Avoid body contact with earthed or grounded surfaces such as pipes, radiators, ranges and refrigerators.** There is an increased risk of electrical shock if your body is earthed or grounded.
- **Do not expose power tools to rain or wet conditions.** Water entering a power tool will increase the risk of electrical shock.
- **Do not abuse the cord. Never use the cord for carrying, pulling or unplugging the power tool. Keep cord away from heat, oil, sharp edges or moving parts.** Damaged or entangled cords increase the risk of electric shock.
- **When operating a power tool outdoors, use an extension cord suitable for outdoor use.** Use of a cord suitable for outdoor use reduces the risk of electric shock.
- **If operating a power tool in a damp location is unavoidable, use a ground fault circuit interrupter (GFCI) protected supply.** Use of a GFCI reduces the risk of electric shock.

* The text used in the General Power Tool Safety Warnings section of this manual is verbatim, as required, from the applicable UL/CSA 60745 standard. This section contains general safety practices for many different types of power tools. Not every precaution applies to every tool, and some do not apply to this tool.

Personal Safety

- **Stay alert, watch what you are doing and use common sense when operating a power tool. Do not use a power tool while you are tired or under the influence of drugs, alcohol, or medication.** A moment of inattention while operating power tools may result in serious personal injury.
- **Use personal protective equipment. Always wear eye protection.** Protective equipment such as dust mask, non-skid safety shoes, hard hat, or hearing protection used for appropriate conditions will reduce personal injuries.
- **Prevent unintentional starting. Ensure the switch is in the OFF-position before connecting to power source and/or battery pack, picking up or carrying the tool.** Carrying power tools with your finger on the switch or energizing power tools that have the switch ON invites accidents.
- **Remove any adjusting key or wrench before turning the power tool ON.** A wrench or a key left attached to a rotating part of the power tool may result in personal injury.
- **Do not overreach. Keep proper footing and balance at all times.** This enables better control of the power tool in unexpected situations.
- **Dress properly. Do not wear loose clothing or jewelry. Keep your hair, clothing, and gloves away from moving parts.** Loose clothes, jewelry, or long hair can be caught in moving parts.
- **If devices are provided for the connection of dust extraction and collection facilities, ensure these are connected and properly used.** Use of dust collection can reduce dust-related hazards.

Power Tool Use and Care

- **Do not force power tool. Use the correct power tool for your application.** The correct power tool will do the job better and safer at the rate for which it is designed.
- **Do not use power tool if the switch does not turn it ON and OFF.** Any power tool that cannot be controlled with the switch is dangerous and must be repaired.
- **Disconnect the plug from the power source and/or the battery pack from the power tool before making any adjustments, changing accessories, or storing power tools.** Such preventive safety measures reduce the risk of starting the power tool accidentally.

- **Store idle power tools out of the reach of children and do not allow persons unfamiliar with the power tool or these instructions to operate the power tool.** Power tools are dangerous in the hands of untrained users.
- **Maintain power tools. Check for misalignment or binding of moving parts, breakage of parts and any other condition that may affect the power tool's operation. If damaged, have the power tool repaired before use.** Many accidents are caused by poorly maintained power tools.
- **Keep cutting tools sharp and clean.** Properly maintained cutting tools with sharp cutting edges are less likely to bind and are easier to control.
- **Use the power tool, accessories and tool bits etc. in accordance with these instructions, taking into account the working conditions and the work to be performed.** Use of the power tool for operations different from those intended could result in a hazardous situation.

Battery Tool Use and Care

- **Recharge only with the charger specified by the manufacturer.** A charger that is suitable for one type of battery pack may create a risk of fire when used with another battery pack.
- **Use power tools only with specifically designated battery packs.** Use of any other battery packs may create a risk of injury and fire.
- **When battery pack is not in use, keep it away from other metal objects, like paper clips, coins, keys, nails, screws or other small metal objects that can make a connection from one terminal to another.** Shorting the battery terminals together may cause burns or a fire.
- **Under abusive conditions, liquid may be ejected from the battery; avoid contact. If contact accidentally occurs, flush with water. If liquid contacts eyes, additionally seek medical help.** Liquid ejected from the battery may cause irritation or burns.

Service

- **Have your power tool serviced by a qualified repair person using only identical replacement parts.** This will ensure that the safety of the power tool is maintained.

Specific Safety Information

⚠ WARNING

This section contains important safety information that is specific to this tool.

Read these precautions carefully before using the RP 340 Press Tool to reduce the risk of electrical shock or serious personal injury.

SAVE THESE INSTRUCTIONS!

A compartment in the RP 340 carrying case is included to keep this manual with the machine for use by the operator.

Press Tool Safety

- **Use the RP 340 Press Tool only with RIDGID® standard pressing attachments (jaw set, press ring, actuator, etc.).** Other uses or modifying the RP 340 Press Tool for other applications may damage the press tool, damage the attachments and/or cause personal injury.
- **Keep your fingers and hands away from attachments during press cycle.** Your fingers or hands can be crushed, fractured or amputated if they become caught in the attachments or between these components and any other object.
- **Never attempt to repair a damaged jaw set, press ring, actuator or other attachment.** An attachment that has been welded, ground, drilled or modified in any manner can shatter during pressing resulting in serious injury. Discard the entire damaged attachment. Replace with a new jaw set. Never replace individual components except for damaged jaw return springs. Please call Ridge Tool Technical Service Department for availability.
- **Large forces are generated during product use that can break or throw parts and cause injury.** Stand clear during use and wear appropriate protective equipment, including eye protection.
- **Only use RIDGID Press Tools and Jaws when specified by the press fittings manufacturer.** Use of incorrect equipment and methods can cause incomplete joints, damage the equipment, void warranties or cause severe personal injury or death.
- **Before operating a RIDGID RP 340 Press Tool, read and understand:**
 - This operator’s manual,
 - The attachment instructions,
 - The battery/charger manual,
 - The RPA 120/220 AC Power (Mains) Adapter Instructions,
 - The fitting manufacturer’s installation instructions,

- The instructions for any other equipment used with this tool,
- Failure to follow all instructions and warnings may result in property damage and/or serious injury.

The EC Declaration of Conformity (890-011-320.10) will accompany this manual as a separate booklet when required.

Description and Specifications

Description

The RIDGID® RP 340 Press Tool, when used with appropriate jaw sets, is designed to mechanically press fittings onto tubing to create a water-tight and permanent seal. When the switch on the RP 340 is depressed, an internal electric motor powers a hydraulic pump which forces fluid into the cylinder of the tool, forcing the ram forward and applying thousands of pounds of pressing force onto specially designed fittings. Attachments are also available for other uses.

The entire cycle duration is approximately five (5) seconds. Once the cycle begins to deform a fitting, it will automatically continue until completion, even if the trigger switch is released. The LED displays on the top of the tool indicate problems such as improper temperature, open jaw mounting pin or maintenance required.



Figure 1 – RP 340 Press Tool and Jaw Set

The tool is equipped with a bright LED work light that lights up when the trigger is pulled and remains lit four (4) min-

utes after the trigger is released. This allows the user to easily illuminate the work area.

Specifications

RP 340 Press Tool:

Motor

Voltage18 V

Amperage27.2 Amp

Power490 Watts

Weight5.75 lbs. (2.61 kg)

Ram Force7,200 lbs. (32kN)

Operating Temperature

Range15°F to 122°F (-10°C to 50°C)

Duty Cycle3 Crimp  /min.

The Press Tool serial number plate is located at the bottom of the handle as shown in *Figure 2*. The last 4 digits indicate the month and year of the manufacture. (04 = month, 10 = year).



Figure 2 – Press Tool Serial Label

NOTE! RIDGID jaw sets are offered in two “series”

- Standard Series
- Compact Series

These jaw sets are not interchangeable. These series are not interchangeable. Standard series jaw sets will only work with standard series tools (RP 340, RP 330, 320-E, CT-400). Compact series jaw sets will work with compact series tools (RP 200, RP 210, 100B).

NOTICE Selection of appropriate materials and joining methods is the responsibility of the system designer and/or installer. Before any installation is attempted, careful evaluation of the specific service environment, including chemical environment and service temperature, should be completed. Consult Press Fitting System manufacturer for selection information.

Electromagnetic Compatibility (EMC)

The term electromagnetic compatibility is taken to mean the capability of the product to function smoothly in an environment where electromagnetic radiation and electrostatic discharges are present and without causing electromagnetic interference to other equipment.

NOTICE The RIDGID Model RP 340 Press Tool conforms to all applicable EMC standards. However, the possibility of it causing interference in other devices cannot be precluded.

Tool Inspection

⚠ WARNING



Daily before use, inspect your press tool and correct any problems to reduce the risk of serious injury from electric shock, crushing injuries, attachment failure and other causes, and prevent tool damage.

1. Make sure that the press tool is unplugged or the battery is removed. If using an AC Power Adapter, inspect the AC Power Adapter power cord and plug for damage or modifications. If a battery tool, inspect the battery for damage. If any damage or modifications are found, do not use the tool until the cord or battery has been properly repaired or replaced.
2. Clean any oil, grease or dirt from the equipment, especially the handles and controls. This helps to prevent the machine or controls from slipping from your grip.
3. Inspect the press tool for any of the following:
 - Proper assembly, maintenance and completeness.
 - Any broken, worn, missing, misaligned or binding parts.
 - Make sure that the attachment mounting pin moves smoothly between the fully open and full closed position and locks into each. Confirm that the switch moves freely and does not bind or stick.
 - Presence and readability of warning labels. See *Figure 3*.
 - Any other condition which may prevent safe and normal operation.

If any problems are found, do not use the press tool until the problems have been repaired.

4. Inspect and maintain the tool attachments, battery charger, AC Power Adapter and any other equipment or material in use as directed in their instructions.

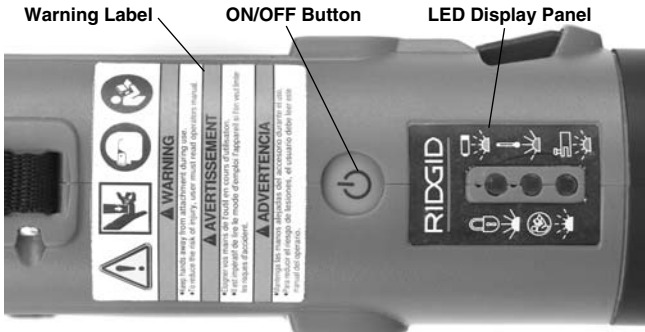

Figure 3 – Press Tool Labels

5. With dry hands, plug an inserted AC Power Adapter into a properly grounded outlet or insert a fully charged battery. Press the ON/OFF button on the LED panel one time to turn the press tool ON. The green, red and yellow LED on the display panel should all blink one time on power up, and then the green LED will remain on to indicate that the tool is ready for use. If any other conditions exist, use the *Diagnostic Codes* information on page 12 to determine the next step and do not use the tool until it is working properly. With your hands and fingers away from the tool ram, test the switch to confirm proper operation. When used with an attachment, once the tool sees enough load it will lock on to ensure that a complete press is made.
6. Once the operation has been checked, with dry hands unplug the tool or remove the battery.

Tool and Work Area Set-Up

⚠ WARNING



Set up the press tool and work area according to these procedures to reduce the risk of injury from electric shock, fire, crushing injuries and other causes, and prevent tool and system damage.

1. Check work area for:
 - Adequate lighting.
 - Flammable liquids, vapors or dust that may ignite. If present, do not work in area until sources have been identified and corrected. The press tool is not explosion proof and can cause sparks.
 - Clear, level, stable dry place for operator. Do not use the machine while standing in water.
 - Clear path to electrical outlet that does not contain any potential sources of damage for the power cord.
2. Inspect the work to be done and determine the correct RIDGID tool and attachment(s) for the application. Using an incorrect attachment for an application can cause injury, damage the tool and make incomplete connections. Make sure that the tool and attachment have been inspect-ed as directed in the instructions.
3. Evaluate the work area and determine if any barriers are needed to keep bystanders out. Bystanders can distract the tool operator during use.
4. Confirm that the tool is unplugged or the battery is removed and fully open the attachment mounting pin. *See Figure 4.* If there is an attachment in the tool, slide it out of the tool.
5. Slide the correct attachment into the press tool as shown in *Figure 5* and fully close the attachment mounting pin. The tool will not operate unless the mounting pin is fully closed. Rings must use the appropriate matching actuator.



Figure 4 – Fully Open Attachment Mounting Pin



Figure 5 – Slide Attachment Into Tool

6. If using a battery tool, with dry hands insert the battery into the tool. If using an AC Power Adapter, with dry hands insert the AC Power Adapter into the tool, run the cord along the previously identified clear path, and with dry hands plug the AC Power Adapter in. Keep all connections dry and off the ground. If the power cord is not long enough, use an extension cord that:

- Is in good condition
- Is appropriately rated for the use
- Has sufficient wire size (16 AWG for 50' or less, 14 AWG for 50' to 100'). Undersized wires can over-heat, melting the insulation or causing fire or other damage.

Operating Instructions

⚠ WARNING



Always wear eye protection to to reduce the risk of eye injury.

Keep your fingers and hands away from the tool attachment during the press cycle. Your fingers or hands can be crushed, fractured or amputated in the attachment or tool or between the attachment, work piece and other objects.

Follow operating instructions to reduce the risk of injury from crushing and other causes and to prevent tool damage.

Preparing the Connection

NOTICE These instructions are generalized practices for several types of press tool attachments. Always follow the specific instructions for the press tool attachment being used and the fitting manufacturers' specific instal-

lation instructions. Failure to follow the specific attachment and fitting installation instructions may result in improper press connections that can lead to extensive property damage.

1. Make sure that the work area is free of bystanders and other distractions and that the tool and work area has been properly set up.
2. Prepare the connection according to the fitting manufacturer's instructions.
3. Depress ON/OFF button on display panel one time to turn tool ON. All three light emitting diodes (LED's) will blink once. Then, the green LED should be solidly illuminated indicating the tool is ready to press.
4. Make sure the tubing is inserted to the proper depth in fitting, as specified in the appropriate fitting system's operator's manual.

Pressing A Fitting With Typical Scissor Jaw Set

1. Squeeze jaw arms to open the jaw set (*Figure 6*).
2. Place open jaws around the fitting. Make sure the contour of the jaw set is properly aligned with the contour of the fitting as specified in *Fitting Manufacturer's Installation Instructions*. Do not hang the jaw set and tool from fitting. Tool could unexpectedly drop and cause serious injury or death.



Figure 6 – Opening The Scissor-Style Jaw Set

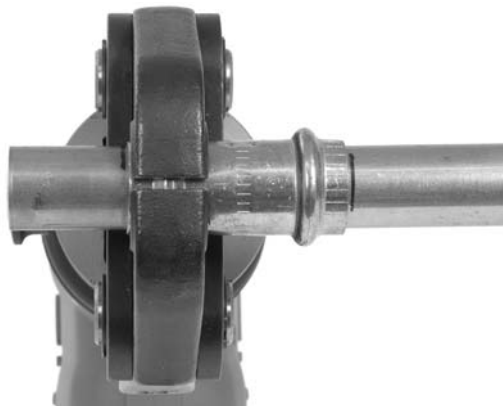

Figure 7 – RP 340 Tool Square To Tubing

3. Make sure the jaw set and tool are square to the tubing and depress the tool switch (*Figure 7*). Keep fingers and hands away from the jaw set to avoid crushing injuries in jaw set and between jaw set and surroundings. The press cycle takes about five (5) seconds. Once a press cycle begins and the rollers contact the jaw arms, the tool will lock-on and automatically complete the press cycle. Releasing the switch will not stop the tool once the pressing process has begun. This assures consistent, repeatable press joint integrity.
4. Press jaw arms to open the jaw set.
5. Remove the RP 340 and jaw set from tube. Avoid sharp edges that may have formed on the fitting during the pressing operation.

Pressing A Fitting With Typical Actuator And Press Ring Set

1. Open the appropriate press ring and place at right angle onto the fitting (*Figure 8*). Align ring with fitting according to fitting manufacturer's Installation Instruction. Recheck insertion depth before completing press process.
2. Squeeze actuator arms to open the actuator assembly. Engage actuator ends into the actuator pockets in the press ring (*Figure 9*). Make sure actuator ends are fully engaged in pockets. Do not attempt to hang tool and actuator from press ring. Tool could unexpectedly drop causing serious injury or death.

Depress the tool switch. The press cycle takes about five (5) seconds. Once a press cycle begins and the rollers contact the actuator arms, the tool will lock-on and automatically complete the press cycle. Releasing the trigger will not stop the tool once the pressing process has begun. This assures consistent, repeatable press joint integrity. To avoid pinch point injuries,

keep fingers away from actuator and press ring during the press cycle.



Figure 8 – Installing Press Ring Onto Fitting



Figure 9 – Attaching Actuator to Press Ring

3. After cycle is complete, squeeze actuator arms to open and separate actuator from press ring. Remove the press ring from fitting by manually grasping ring halves and opening assembly. Avoid any sharp edges which may have formed on fitting during pressing operation.

NOTICE The RP 340 Press Tool will turn OFF automatically if the battery is too low to successfully complete a pressed connection. This will be indicated by blinking of the green LED. A fully charged battery should be inserted in the tool and the pressed connection should be repeated as indicated above. To retract the rollers and remove the tool from the fitting if battery dies or tool malfunctions during pressed connection, it is necessary to press the red pressure release button on the left hand side of the tool. (*Figure 10*)



Figure 10 – Pressure Release Button

Inspecting The Pressed Connection

1. Inspect the pressed fitting. If the fitting is supplied with a control ring and/or a control label by the fitting manufacturer, remove it. Control rings and label are supplied by the manufacturer to indicate that the fitting has not yet been pressed.

Look for the following:

- Excessive misalignment of the tubes. Note that a slight amount of misalignment at the pressed connection is considered normal.
- Tubes that are not fully inserted into the fitting – double check the insertion marks made on the tube to see that they are still aligned with the end of the fitting.
- Incorrect jaw or ring alignment with the fitting contour, distorted or deformed fitting.
- Any other issues per the fitting manufacturer.

If any of these problems are found, then removal of the fitting is required and a new fitting and tube will need to be prepared and pressed in its place.

2. Test system in accordance with normal practice and local codes.

Maintenance Instructions

⚠ WARNING

Make sure AC Battery Adapter is unplugged and removed or battery is removed from tool before performing maintenance or making any adjustment.

Cleaning and Lubrication

1. Daily wipe the tool clean with a clean dry cloth.
2. Inspect the attachment mounting pin and lubricate the pin with silicone lubricant as needed.

3. Check return springs in attachments with each use. Attachments should open and close freely with only moderate finger effort required.

Required Maintenance at RIDGID Authorized Service Center

After 40,000 cycles, the tool will show a blinking yellow LED on the display panel as long as the tool is turned on to indicate that it is time for maintenance and recalibration. The tool will not run if it is not maintained within 2,000 more cycles after the yellow blinking LED begins.

Accessories

⚠ WARNING

The following tool accessories have been designed to function with the RP 340 Press Tools. Other accessories suitable for use with other tools may become hazardous when used on the RP 340. To prevent serious injury, use only the accessories specifically designed and recommended for use with the RP 340, such as those listed below.

Ridge Tool Company provides Standard Pressing attachments designed specifically for use with RIDGID Standard Press tools. Only use attachments that are specifically designed to press the fitting system you are installing. RP 340 Press Tool Accessories

Catalog No.	Voltage	Product Region	Plug Type
44823	120V	China AC Power Adapter	A
43338	220V	Europe AC Power (Mains) Adapter	C
44468	120V	North America AC Power Adapter	A
27933	—	Carrying Case (Plastic)	—

Battery Packs

Catalog No.	Capacity	Region
44693	18V 2.0 Ah	North & Latin America, Australia
44698	18V 4.0 Ah	North & Latin America, Australia
43323	18V 2.0 Ah	Europe & China
43328	18V 4.0 Ah	Europe & China
31013	18V 1.1 Ah	North & Latin America, Australia
32743	18V 2.2 Ah	North & Latin America, Australia
31018	18V 3.3 Ah	North & Latin America, Australia
32473	18V 1.1 Ah	Europe & China
28218	18V 2.2 Ah	Europe & China
28448	18V 3.3 Ah	Europe & China

All listed batteries will work with any model RBC 20 charger. The difference between batteries for different regions is in label markings.

RBC 20 Advanced Lithium Battery Chargers & Cords

Catalog No.	Voltage	Region	Plug Type
43458	120V	North America	A
43333	230V	Europe	C
43468	120V	China	A
44418	230V	Australia & Latin America	I
44793	100V	Japan	A
44833	230V	United Kingdom	G
44798	—	North America Charger Cord	A
44808	—	Europe Charger Cord	C
44803	—	China Charger Cord	A
44813	—	Australia & LA Charger Cord	I
44818	—	Japan Charger Cord	A
44828	—	United Kingdom Charger Cord	G

Storage

Remove the battery or AC Power Adapter from the tool and place in its carrying case. Avoid storing the tool, batteries, AC Power Adapter or charger in extreme heat or cold. The tool temperature sensor will not allow the tool to turn on if oil temperature is not within the temperature range of 15°F (-10°C) to 122°F (50°C). This will be indicated by a red glowing LED on the display panel. It may be necessary to allow the tool to warm or cool to a temperature within the operating range by placing it in a conditioned area before use.

⚠ WARNING Store the carrying case in a dry, secured, locked area that is out of reach of children and people unfamiliar with the RP 340 Press Tool. The tool is dangerous in the hands of untrained users.

Service and Repair

⚠ WARNING
Improper service or repair can make machine unsafe to operate.

Service and repair on this RP 340 Press Tool must be performed by a RIDGID Authorized Service Center. The tool fasteners have been marked to indicate if service has been performed by unauthorized individuals.

Disposal

Parts of the RIDGID RP 340 Press Tool contain valuable materials and can be recycled. There are companies that specialize in recycling that may be found locally. Dispose of the components in compliance with all applicable regulations. Contact your local waste management authority for more information.









For EC Countries: Do not dispose of electrical equipment with household waste!

According to the European Guideline 2002/96/EC for Waste Electrical and Electronic Equipment and its implementation into national legislation, electrical equipment that is no longer usable must be collected separately and disposed of in an environmentally correct manner.

Troubleshooting

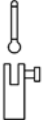
SYMPTOM	POSSIBLE REASONS	SOLUTION
<p>Tool will not turn ON when ON/OFF button on display panel is pressed.</p>	<p>Electric cord damaged.</p> <p>Battery is completely discharged or battery has failed or power cord not properly inserted into outlet.</p> <p>Battery or AC Power Adapter not properly inserted into handle of tool.</p>	<p>Inspect the cord and replace if necessary.</p> <p>Insert fully charged battery/recharge dead battery or unplug and replug power cord.</p> <p>Check to assure battery or AC Power Adapter is fully inserted.</p>
<p>Tool will not run when trigger is depressed. Green light flashes.</p>	<p>Battery is too low.</p>	<p>Insert fully charged battery/recharge dead battery.</p>
<p>Tool turns OFF either when trigger is depressed or in the middle of a press cycle. Red LED glows.</p>	<p>Tool, AC Power Adapter or battery is too cold or too hot.</p>	<p>Bring tool, AC Power Adapter or battery to correct operating range between 15°F (-10°C) to 122°F (50°C) by allowing the tool to sit in a conditioned room.</p> <p>NOTE! Fitting must be repressed if tool stops in the middle of a press cycle. Failure to do so may result in a leaking fitting.</p>
<p>Yellow LED blinks repeatedly as long as tool is turned ON and tool functions properly.</p>	<p>Scheduled maintenance/recalibration is required after 40,000 presses.</p>	
<p>Yellow LED glows continuously and tool will not begin press cycle when trigger switch is depressed.</p>	<p>Scheduled maintenance/recalibration is mandatory after 42,000 presses. Tool is “locked” and will not function until tool is serviced.</p>	
<p>Red LED blinks repeatedly and tool will not begin press cycle when trigger switch is depressed.</p>	<p>Accessory mounting pin not fully closed.</p>	<p>Insert accessory mounting pin to the fully closed position.</p>
<p>Yellow LED glows when tool is turned ON.</p>	<p>Tool malfunction detected.</p>	<p>Unplug and replug power cord or remove and reinsert fully charged battery. Be sure to repress fitting.</p>
<p>Jaws are locked onto fitting.</p>	<p>Press was not successfully completed.</p>	<p>Push pressure release button to remove jaws from fitting. Inspect and repress fitting.</p>
<p>The pressed connections produced are not complete.</p>	<p>Used wrong jaw set for the tube size or material.</p> <p>The tool was not square to the tube.</p> <p>Jaw contour was not aligned with the fitting contour.</p> <p>Tool is in need of repair.</p>	<p>Install the correct jaw set.</p> <p>Redo the joint with new fitting and new tube. Make sure that the tool is square to the tube.</p> <p>Redo the joint with new tube and new fitting. Make sure the jaw contour is aligned with the fitting contour.</p>

RP 340 Diagnostic Codes

LED	Status	Description	Icon
Green 	Glows Blinks	Tool ON. Out of acceptable voltage range — Tools using a battery: Replace battery with a fully charged battery. — Tools using an AC Power Adapter: Connect tool to a reliable voltage supply. If using extension cord, use 16 AWG for 50' or less, 14 AWG for 50' to 100'.	
Red 	Glows Blinks	Out of temperature range 15°F (-10°C) to 122°F (50°C). Jaws mounting pin not fully engaged. Insert pin.	
Yellow 	Glows Blinks	Service indicator after 40,000 cycles. NOTE: Tool will lock after 42,000 cycles. Machine is locked – Service after 42,000 cycles or after a malfunction.	 

RP 340

Sertisseuse



AVERTISSEMENT

Familiarisez-vous avec cette notice avant d'utiliser l'appareil. Tout manque de compréhension ou de respect des consignes ci-présentes augmenterait les risques de choc électrique, d'incendie et/ou de grave blessure corporelle.

Sertisseuse RP 340

Notez ci-dessous pour future référence le numéro de série indiqué sur la plaque signalétique de l'appareil.

N° de série

Table des matières

Formulaire Fiche d'enregistrement du numéro de série de l'appareil	13
Symboles de sécurité	15
Consignes générales de sécurité des appareils électriques	
Sécurité de l'espace de travail	15
Sécurité électrique	15
Sécurité individuelle	16
Utilisation et entretien des appareils électriques	16
Utilisation et entretien des appareils à batterie	16
Service après-vente	17
Consignes de sécurité spécifiques	
Sécurité de la sertisseuse	17
Description et caractéristiques techniques	
Description	18
Caractéristiques techniques.....	18
Compatibilité électromagnétique (EMC)	18
Inspection de l'appareil	19
Préparation de l'appareil et de l'espace de travail	19
Mode d'emploi	
Préparation des raccordements.....	21
Sertissage d'un raccord à l'aide de mâchoires à ciseaux traditionnelles.....	21
Sertissage d'un raccord à l'aide d'un actionneur et de bagues de sertissage traditionnels.....	21
Inspection des raccordements sertis	22
Instructions de maintenance	
Nettoyage et lubrification	22
Maintenance obligatoire dans un centre de services RIDGID agréé	23
Accessoires	23
Stockage	23
Entretien et réparation	24
Mise au rebut	24
Dépannage	25
Codes de diagnostic de la RP 340	26
Garantie à vie	Page de garde

Symboles de sécurité

Les symboles et mots clés utilisés à la fois dans ce mode d'emploi et sur l'appareil lui-même servent à signaler d'importants risques de sécurité. Ce qui suit permettra de mieux comprendre la signification de ces mots clés et symboles.



Ce symbole sert à vous avertir de risques d'accident potentiels. Le respect des consignes qui le suivent vous permettra d'éviter les risques d'accidents graves ou mortelles.



PELIGRO

Le terme DANGER signifie une situation dangereuse potentielle qui, faute d'être évitée, provoquerait la mort ou de graves blessures corporelles.



ADVERTENCIA

Le terme AVERTISSEMENT signifie une situation dangereuse potentielle qui, faute d'être évitée, serait susceptible d'entraîner la mort ou de graves blessures corporelles.



CUIDADO

Le terme CAUTION signifie une situation dangereuse potentielle qui, faute d'être évitée, serait susceptible d'entraîner des blessures corporelles légères ou modérées.



AVISO

Le terme AVIS IMPORTANT signifie des informations concernant la protection des biens.



Ce symbole indique la nécessité de bien se familiariser avec le mode d'emploi avant d'utiliser ce matériel. Le mode d'emploi renferme d'importantes consignes de sécurité et d'utilisation du matériel.



Ce symbole indique le port obligatoire de lunettes de sécurité équipées de protections latérales lors de la manipulation ou de l'utilisation de l'appareil afin de réduire les risques de lésions oculaires.



Ce symbole signale un risque d'écrasement des mains, des doigts ou d'autres parties du corps.



Ce symbole signifie un risque de choc électrique.

Consignes générales de sécurité des appareils électriques*

AVERTISSEMENT

Familiarisez-vous avec l'ensemble des consignes de sécurité et d'utilisation ci-présentes afin d'éviter les risques de choc électrique, d'incendie et/ou de grave blessure corporelle.

CONSERVEZ L'ENSEMBLE DES CONSIGNES DE SECURITE ET D'UTILISATION POUR FUTURE RÉFÉRENCE!

Le terme « appareil électrique » dans les consignes se rapporte à votre appareil électrique alimenté par secteur (avec cordon) ou à votre appareil électrique alimenté par batterie (sans cordon).

Sécurité du chantier

- **Assurez-vous de la propreté et du bon éclairage des lieux.** Les lieux de travail encombrés ou mal éclairés sont une invitation aux accidents.
- **N'utilisez pas d'appareils électriques en présence de substances volatiles telles que liquides, gaz ou poussières ombustibles.** Les appareils électriques produisent des étincelles susceptibles d'enflammer les poussières et émanations combustibles.
- **Eloignez les enfants et les curieux durant l'utilisation des appareils électriques.**

lisation des appareils électriques. Les distractions risquent de vous faire perdre le contrôle de l'appareil.

Sécurité électrique

- **La fiche électrique de l'appareil doit correspondre à la prise de courant utilisée. Ne tentez jamais de modifier la fiche. N'utilisez jamais d'adaptateur sur une fiche électrique avec mise à la terre.** Les fiches intactes et adaptées aux prises de courant utilisées limitent les risques de choc électrique.
- **Évitez tout contact avec des surfaces reliées à la terre ou à la masse, telles que tuyaux, radiateurs, cuisinières ou réfrigérateurs.** Les risques de choc électrique augmentent lorsque votre corps est en contact avec une masse.
- **N'exposez pas les appareils électriques à la pluie ou aux intempéries.** Toute pénétration d'eau à l'intérieur d'un appareil électrique augmente les risques de choc électrique.
- **Ne maltraitez pas le cordon d'alimentation de l'appareil. N'utilisez jamais le cordon pour transporter, tirer ou débrancher l'appareil électrique. Gardez le cordon à l'abri de la chaleur, de l'huile, de bords tranchants et de pièces mobiles.** Les cordons endommagés ou enchevêtrés augmentent les risques de choc électrique.

* Le texte de la section Consignes générales de sécurité des appareils électriques de ce manuel dépend, si nécessaire, de la norme UL/CSA 60745 en vigueur. Cette section contient des consignes générales de sécurité pour différents types d'appareils électriques. Toutes les précautions ne s'appliquent pas à tous les appareils et certaines ne s'appliquent pas à cet appareil.

- **Lors de l'utilisation d'un appareil électrique à l'extérieur, prévoyez une rallonge électrique homologuée pour usage extérieur.** L'utilisation d'un cordon adapté à un usage extérieur réduit les risques de choc électrique.
- **S'il est nécessaire d'utiliser un appareil électrique dans des lieux mouillés, prévoyez une source d'alimentation protégée par disjoncteur différentiel.** L'utilisation d'un disjoncteur différentiel réduit les risques de choc électrique.

Sécurité individuelle

- **Soyez attentif, concentrez-vous sur ce que vous faites et faites preuve de bon sens lorsque vous utilisez un appareil électrique. N'utilisez pas ce type d'appareil électrique lorsque vous êtes fatigué ou si vous êtes sous l'effet de médicaments, de l'alcool ou de médicaments.** Un instant d'inattention peut entraîner des blessures graves lorsqu'on utilise un appareil électrique.
- **Prévoyez les équipements de protection individuelle nécessaires. Portez systématiquement une protection oculaire.** Le port d'équipements de protection individuelle, tels qu'un masque antipoussières, des chaussures de sécurité à semelles antidérapantes, un casque renforcé et/ou des protections auditives, permet de réduire les risques de blessures corporelles.
- **Évitez les démarrages accidentels en vous assurant que l'interrupteur marche/arrêt de l'appareil se trouve en position «arrêt» avant de le brancher, d'y introduire le bloc-piles ou de prendre l'appareil en main.** Le transport d'appareils électriques en posant le doigt sur l'interrupteur ou la mise sous tension d'appareils électriques dont l'interrupteur est déjà en position de marche est propice aux accidents.
- **Retirez toutes clés de réglage éventuelles avant de mettre l'appareil en marche.** Une clé laissée sur un élément rotatif quelconque de l'appareil risque de provoquer des accidents.
- **Ne vous mettez pas en porte-à-faux. Maintenez une bonne assise et un bon équilibre à tout moment.** Ceci vous permettra de mieux maîtriser l'appareil électrique dans des situations imprévues.
- **Habillez-vous de manière appropriée. Ne portez pas de vêtements amples ni de bijoux. Éloignez vos cheveux, vêtements et gants des pièces mobiles.** Les vêtements amples, les bijoux et les cheveux peuvent être happés par les pièces mobiles.
- **En présence d'un système de récupération et d'évacuation des poussières, assurez-vous que celui-ci est correctement raccordé et utilisé.** L'utilisation d'un système de dépoussiérage permet de réduire les risques liés aux poussières.

Utilisation et entretien des appareils électriques

- **Ne forcez pas l'appareil électrique. Utilisez l'appareil électrique adapté au travail prévu.** L'appareil électrique approprié assurera un meilleur travail et une meilleure sécurité s'il est utilisé au régime prévu.
- **N'utilisez pas d'appareil électrique dont l'interrupteur n'assure pas sa mise en marche ou son arrêt.** Tout appareil électrique ne pouvant pas être contrôlé par son interrupteur est dangereux et doit être réparé.
- **Retirez le bloc-piles de l'appareil avant tout réglage, stockage ou changement d'accessoires.** De telles précautions réduisent les risques de démarrage accidentel de l'appareil.
- **Rangez tout appareil non utilisé hors de la portée des enfants et des individus qui n'ont pas été familiarisés avec ce type d'atériel ou son mode d'emploi.** Les appareils électriques sont dangereux entre les mains d'utilisateurs non initiés.
- **Entretenez les appareils électriques. Examinez-les pour signes de grippage, de bris et de toute autre anomalie qui risquerait de nuire à leur bon fonctionnement. Le cas échéant, fait réparer l'appareil avant de l'utiliser.** De nombreux accidents sont dus à des appareils électriques mal entretenus.
- **Assurez le bon affûtage et la propreté des outils de coupe.** Les outils de coupe bien entretenus et bien affûtés sont moins susceptibles de gripper et sont plus faciles à contrôler.
- **Servez-vous de l'appareil, de ses accessoires, de ses mèches, etc. selon les consignes du mode d'emploi et des conditions de travail présentes.** L'utilisation d'un appareil électrique à des fins autres que celles prévues pourrait s'avérer dangereuse.

Utilisation et entretien des appareils à batterie

- **N'utilisez que le chargeur prévu par le fabricant.** L'utilisation d'un chargeur inadapté augmenterait les risques d'incendie électrique.

- **N'utilisez que le type de bloc-piles préconisé.** L'utilisation d'un bloc-piles inadapté augmenterait les risques de blessure et d'incendie électrique.
- **Eloignez les bloc-piles non utilisés de tout objet métallique (trombones, pièces de monnaie, clés, clous, vis, etc.) qui risqueraient de ponter une de ses bornes à l'autre.** Un court-circuit entre les bornes du bloc-piles pourrait provoquer des brûlures ou un incendie électrique.
- **Des conditions abusives risquent d'entraîner des projections d'électrolyte qu'il vaudrait mieux éviter. En cas de contact accidentel, rincez à l'eau courante. En cas de contact oculaire, consultez un médecin.** Ce liquide risque de provoquer des irritations ou des brûlures.

Révisions

- **Confiez l'appareil à un réparateur qualifié se servant exclusivement de pièces de rechange d'origine.** Cela vous assurera de la sécurité opérationnelle de l'appareil.

Consignes de sécurité spécifiques

▲ AVERTISSEMENT

La section suivante contient d'importantes informations sur ce type d'appareil particulier.

Lisez ces précautions soigneusement avant de vous servir de la sertisseuse RP 340 afin de réduire les risques de choc électrique ou de blessures corporelles graves.

CONSERVEZ CES INSTRUCTIONS !

La mallette de transport de la RP 340 est équipée d'une pochette destinée à garder le mode d'emploi à portée de main de l'utilisateur.

Sécurité de la sertisseuse

- **N'utilisez la sertisseuse RP 340 qu'avec les accessoires de sertissage standard RIDGID® (mâchoires, bague de sertissage, actionneur, etc.).** L'utilisation d'autres accessoires ou la modification de la sertisseuse RP 340 pour d'autres usages peut endommager la sertisseuse, endommager les accessoires et/ou entraîner des blessures corporelles.
- **Éloignez vos doigts et vos mains des accessoires pendant le sertissage.** Vos doigts et vos mains risquent d'être écrasés, fracturés ou amputés s'ils sont happés par les accessoires ou entre ces composants et tout autre objet.
- **Ne jamais tenter de réparer des mâchoires, bagues de sertissage, actionneurs ou autres accessoires endommagés.** Un accessoire soudé, relié à la terre, percé ou modifié d'une quelconque manière peut éclater pendant le sertissage et entraîner des blessures graves. Mettez au rebut l'accessoire endommagé dans son ensemble. Remplacez par des mâchoires neuves. Ne remplacez jamais un composant seul, à l'exception des ressorts de rappel de mâchoire endommagés. Contactez le service technique de Ridge Tool Company pour connaître les disponibilités.
- **Des forces importantes sont exercées pendant l'utilisation de l'appareil, qui peuvent casser ou briser des pièces et entraîner des blessures.** Éloignez-vous pendant l'utilisation et portez les équipements de protection appropriés, notamment des lunettes de protection.
- **N'utilisez que les outils et mâchoires de sertissage RIDGID indiqués par le fabricant des raccords à sertir.** L'utilisation d'équipements et de méthodes inappropriés peut entraîner des joints incomplets, endommager l'équipement, annuler la garantie ou entraîner des blessures corporelles graves, voire la mort.
- **Avant d'utiliser une sertisseuse RIDGID RP 340, lisez et familiarisez-vous avec :**
 - ce manuel de l'opérateur,
 - les instructions relatives à l'accessoire,
 - le manuel de la batterie/du chargeur,
 - les instructions relatives à l'adaptateur secteur RPA 120/220 CA,
 - les instructions d'installation du fabricant du raccord,
 - les instructions de tout autre équipement utilisé avec cet appareil.

Le non-respect de ces instructions et consignes peut entraîner des dommages matériels et/ou des blessures corporelles graves.

Lorsque cela sera nécessaire, la Déclaration de conformité CE (890-011-320.10) sera jointe à ce manuel sous la forme d'un livret distinct.

Description et caractéristiques techniques

Description

La sertisseuse RIDGID® RP 340, lorsqu'elle est utilisée avec les mâchoires appropriées, est conçue pour sertir mécaniquement des raccords sur des tubes afin de créer un joint étanche et permanent. Lorsque l'interrupteur de la RP 340 est actionné, un moteur électrique interne alimente une pompe hydraulique qui entraîne un fluide vers le vérin de l'appareil, déplaçant ainsi le piston vers l'avant et appliquant des milliers de kilogrammes de pression sur des raccords conçus à cet effet. Des accessoires sont également disponibles pour d'autres usages.

La durée du cycle est d'environ cinq (5) secondes. Lorsque le cycle commence à déformer le raccord, il se poursuit automatiquement jusqu'à sa fin, même si l'interrupteur est relâché. L'affichage DEL situé sur la partie supérieure de l'appareil signale les problèmes tels qu'une température inappropriée, une goupille de sécurité de mâchoire ouverte ou une maintenance obligatoire.



Figure 1 – Sertisseuse RP 340 et mâchoires

L'appareil est équipé d'un faisceau d'éclairage DEL qui s'allume dès que l'on appui sur l'interrupteur et qui reste allumé pendant quatre (4) minutes après l'avoir lâché pour assurer l'éclairage de l'ouvrage.

Caractéristiques techniques

Sertisseuse RP 340 :

Moteur

- Tension18 V
- Ampérage27,2 A
- Puissance490 Watts

Poids5,75 livres (2,61 kg)

Force du piston7 200 livres (32 kN)

Température d'utilisation

Plage15 à 122 °F (-10 à 50 °C)

Cycle3 sertissages  /min.

La plaque du numéro de série de la sertisseuse se trouve dans la partie inférieure de la poignée comme illustré dans la Figure 2. Les 4 derniers chiffres indiquent le mois et l'année de fabrication. (04 = mois, 10 = année).



Figure 2 – Étiquette du numéro de série de la sertisseuse

NOTA ! Les mâchoires RIDGID sont proposées en deux « séries »

- Série standard
- Série compacte

Ces mâchoires ne sont pas inter-changeables. Ces séries ne sont pas interchangeables. Les mâchoires de la série standard sont compatibles uniquement avec les appareils de la série standard (RP 340, RP 330, 320-E, CT-400). Les mâchoires de la série compacte sont compatibles avec les appareils de la série compacte (RP 200, RP 210, 100B).

AVIS IMPORTANT Le choix des matériaux et des méthodes de raccordement appropriés relève du concepteur et/ou de l'installateur du système. Avant de procéder à l'installation, une évaluation rigoureuse de l'environnement, notamment des produits chimiques présents et de la température d'utilisation, doit être réalisée. Consultez le fabricant du système de sertissage pour obtenir plus d'informations sur la sélection.

Compatibilité électromagnétique (EMC)

Le terme « compatibilité électromagnétique » correspond à la capacité de fonctionnement de l'appareil dans un environnement dans lequel un rayonnement électromagnétique et des décharges électrostatiques sont présents et ceci, sans générer d'interférences électromagnétiques avec un autre équipement.

AVIS IMPORTANT La sertisseuse RIDGID modèle RP 340 est conforme à toutes les normes EMC en vigueur. Le risque d'interférences avec d'autres appareils ne peut toutefois pas être totalement écarté.

Inspection de l'appareil

⚠ AVERTISSEMENT



Examinez la sertisseuse au quotidien afin de corriger toute anomalie éventuelle avant son utilisation et limiter ainsi les risques de choc électrique, d'écrasement de membres ou de défaillance et détérioration de l'appareil.

- Assurez-vous que la sertisseuse est débranchée ou que la batterie est retirée. Si vous utilisez un adaptateur secteur CA, inspectez le cordon et la fiche de l'adaptateur pour rechercher toute détérioration ou modification. S'il s'agit d'un appareil sur batterie, vérifiez que la batterie n'est pas endommagée. Si vous constatez une détérioration ou une modification, n'utilisez pas l'appareil tant que le cordon ou la batterie n'est pas réparé de manière appropriée ou remplacé.
- Éliminez toutes traces d'huile, de graisse ou de crasse de l'appareil, notamment au niveau de ses poignées et commandes. Cela vous assurera une meilleure prise en main de l'appareil.
- Inspectez la sertisseuse pour vérifier les points suivants :
 - Assemblage approprié, maintenance et présence de tous les composants.
 - Pièces cassées, usées, manquantes, mal alignées ou reliées.
 - Assurez-vous que les goupilles de sécurité de l'accessoire se déplacent librement entre la position totalement ouverte et la position totalement fermée et que ces positions se verrouillent mutuellement. Vérifiez que l'interrupteur se déplace librement et qu'il ne reste pas relié ou bloqué.
 - Présence et lisibilité des étiquettes d'avertissement. Voir la Figure 3.
 - Toute autre condition pouvant affecter un fonctionnement normal et en toute sécurité.
 Si vous constatez des problèmes, n'utilisez pas la sertisseuse tant qu'ils n'ont pas été résolus.
- Inspectez et entretenez les accessoires de l'appareil,

le chargeur de batterie, l'adaptateur secteur CA et tout autre équipement ou matériel utilisé tel que spécifié dans les instructions correspondantes.

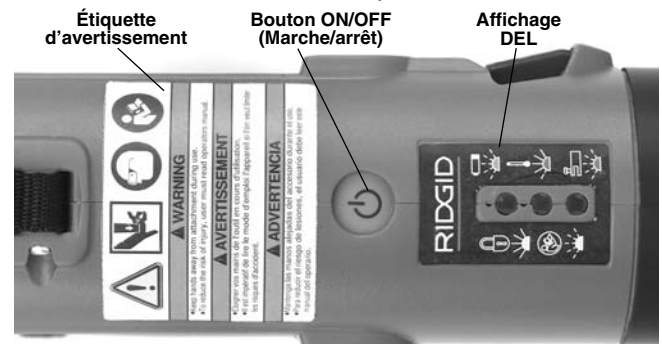

Figure 3 – Étiquettes de la sertisseuse

- Avec les mains sèches, branchez l'adaptateur secteur CA dans une prise correctement reliée à la terre ou insérez une batterie complètement chargée. Appuyez une fois sur le bouton ON/OFF (Marche/arrêt) de l'affichage LED pour mettre la sertisseuse sous tension. Les voyants vert, rouge et jaune de l'affichage doivent tous clignoter une fois à la mise sous tension, puis le voyant vert doit rester allumé pour indiquer que l'appareil est prêt à l'emploi. Dans d'autres conditions, utilisez les informations des *Codes de diagnostic* à la page 26 pour déterminer l'étape à suivre et n'utilisez pas l'appareil tant qu'il ne fonctionne pas correctement. Éloignez vos mains et vos doigts du piston de l'appareil et vérifiez que l'interrupteur fonctionne normalement. Lorsque l'appareil est utilisé avec un accessoire et qu'il rencontre une charge suffisante, il se bloque pour garantir un sertissage complet.
- Une fois le bon fonctionnement vérifié, débranchez l'appareil ou retirez la batterie avec les mains sèches.

Préparation de l'appareil et de l'espace de travail

⚠ AVERTISSEMENT



Préparez la sertisseuse et l'espace de travail conformément aux procédures ci-dessous pour réduire le risque de blessures dues à un choc électrique, un écrasement ou d'autres causes, et pour ne pas endommager l'appareil et le système.

1. Vérifiez les points suivants pour l'espace de travail :
 - Éclairage approprié.
 - Liquides inflammables, vapeurs et poussières pouvant s'enflammer. Dans ce cas, ne travaillez pas tant que les sources n'ont pas été identifiées et corrigées. La sertisseuse n'est pas résistante aux explosions et peut produire des étincelles.
 - Environnement sec, propre, de niveau et stable pour l'opérateur. N'utilisez pas l'appareil en ayant les pieds dans l'eau.
 - Dégagez le chemin jusqu'à la prise électrique et vérifiez qu'il ne contient aucune source potentielle de dommage pour le cordon d'alimentation.
2. Étudiez le travail à réaliser et déterminez l'appareil et le ou les accessoires RIDGID appropriés. L'utilisation d'un accessoire inapproprié peut entraîner des blessures, endommager l'appareil et produire des raccords incomplets. Assurez-vous que l'appareil et l'accessoire ont été inspectés comme spécifié dans les instructions.
3. Évaluez l'espace de travail et déterminez si des protections sont nécessaires pour éloigner les autres personnes. Les autres personnes peuvent distraire l'opérateur de l'appareil pendant l'utilisation.
4. Vérifiez que l'appareil est débranché ou que la batterie est retirée et que la goupille de sécurité de l'accessoire est complètement ouverte. *Voir la Figure 4.* Si un accessoire est présent dans l'appareil, retirez-le.
5. Faites glisser l'accessoire dans la sertisseuse comme illustré dans la *Figure 5* et fermez complètement la goupille de sécurité de l'accessoire. L'appareil ne fonctionne pas tant que la goupille de sécurité n'est pas entièrement fermée. Les bagues doivent être associées à l'actionneur correspondant.



Figure 5 – Glissement de l'accessoire dans l'appareil

6. Si vous utilisez un appareil sur batterie, insérez la batterie dans l'appareil avec les mains sèches. Si vous utilisez un adaptateur secteur CA, insérez l'adaptateur dans l'appareil avec les mains sèches, acheminez le cordon le long du chemin dégagé précédemment déterminé, puis branchez l'adaptateur avec les mains sèches. Veillez à ce que tous les raccordements soient secs et hors masse. Si le cordon d'alimentation n'est pas assez long, utilisez un cordon prolongateur :
 - En bon état
 - De puissance appropriée à l'utilisation souhaitée
 - De calibre suffisant (16 AWG pour 50' ou moins, 14 AWG pour 50 à 100'). Des câbles de taille inappropriée peuvent surchauffer, faire fondre l'isolation ou entraîner un incendie ou un autre dommage.

Mode d'emploi

⚠ AVERTISSEMENT



Portez toujours des lunettes de protection pour réduire le risque de lésions oculaires.

Éloignez vos doigts et vos mains des accessoires de l'appareil pendant le sertissage. Vos doigts et vos mains risquent d'être écrasés, fracturés ou amputés dans l'accessoire ou l'appareil ou entre l'accessoire, la pièce usinée et d'autres objets.

Respectez le mode d'emploi pour réduire le risque de blessures dues à un écrasement ou d'autres causes, et pour ne pas endommager l'appareil.



Figure 4 – Goupille de sécurité d'accessoire complètement ouverte

Préparation des raccordements

AVIS IMPORTANT Ces instructions constituent des pratiques générales pour différents types d'accessoire de sertisseuse. Respectez toujours les instructions spécifiques à l'accessoire utilisé et les instructions d'installation spécifiques fournies par le fabricant du raccord. Le non-respect des instructions d'installation spécifiques à l'accessoire et au raccord peut produire des raccords incorrects pouvant endommager gravement le matériel.

1. Assurez-vous qu'aucune autre personne ne se trouve dans l'espace de travail, ou toute autre source de distraction, et que l'appareil et l'espace de travail ont été correctement préparés.
2. Préparez les raccordements conformément aux instructions du fabricant du raccord.
3. Appuyez une fois sur le bouton ON/OFF (Marche/-arrêt) de l'affichage pour mettre l'appareil SOUS TENSION. Les trois voyants DEL clignotent une fois. Le voyant vert doit ensuite rester allumé pour indiquer que l'appareil est prêt à l'emploi.
4. Assurez-vous que le tube est inséré à la profondeur appropriée dans le raccord, tel que spécifié dans le manuel de l'opérateur du système de raccord correspondant.

Sertissage d'un raccord à l'aide de mâchoires à ciseaux traditionnelles

1. Pressez les bras de la mâchoire pour ouvrir les mâchoires (Figure 6).
2. Placez les mâchoires ouvertes autour du raccord. Vérifiez que le contour des mâchoires est correctement aligné avec celui du raccord, tel que spécifié dans les *instructions d'installation du fabricant du raccord*. Ne retirez pas les mâchoires et l'appareil du raccord. L'appareil pourrait alors chuter et entraîner des blessures graves, voire la mort.



Figure 6 – Ouverture des mâchoires à ciseaux

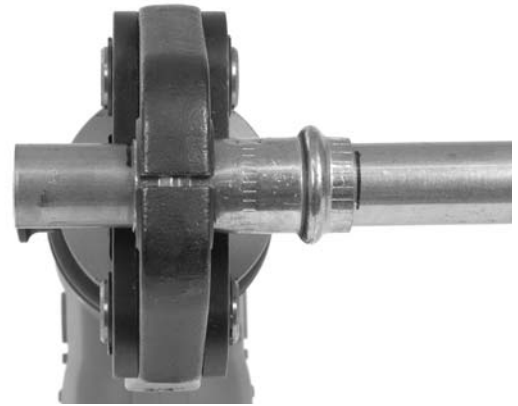

Figure 7 – RP 340 perpendiculaire au tube

3. Assurez-vous que les mâchoires et l'appareil sont perpendiculaires au tube et actionnez l'interrupteur de l'appareil (Figure 7). Éloignez vos doigts et vos mains des mâchoires pour éviter des blessures d'écrasement dans les mâchoires ou entre les mâchoires et l'environnement. Le cycle prend environ cinq (5) secondes. Lorsque le cycle commence et que les rouleaux entrent en contact avec les bras de la mâchoire, l'appareil se bloque et termine automatiquement le cycle. Le fait de relâcher l'interrupteur n'arrête pas l'appareil une fois que le sertissage a commencé. Ceci assure ainsi des sertissages réguliers et répétés.
4. Appuyez sur les bras pour ouvrir les mâchoires.
5. Retirez la RP 340 et les mâchoires du tube. Prenez garde aux bords tranchants qui ont pu être formés sur le raccord pendant le sertissage.

Sertissage d'un raccord à l'aide d'un actionneur et de bagues de sertissage traditionnels

1. Ouvrez la bague de sertissage appropriée et placez-la perpendiculairement au raccord (Figure 8). Alignez la bague avec le raccord conformément aux instructions d'installation du fabricant du raccord. Vérifiez de nouveau la profondeur d'insertion avant de procéder au sertissage.
2. Pressez les bras de l'actionneur pour ouvrir l'actionneur. Engagez les extrémités de l'actionneur dans les logements correspondants de la bague de sertissage (Figure 9). Vérifiez que les extrémités sont entièrement engagées dans les logements. Ne tentez pas de retirer l'appareil et l'actionneur de la bague de sertissage. L'appareil pourrait alors chuter, entraînant ainsi des blessures graves, voire la mort.

Actionnez l'interrupteur de l'appareil. Le cycle prend environ cinq (5) secondes. Lorsque le cycle commence et que les rouleaux entrent en contact avec les

bras de l'actionneur, l'appareil se bloque et termine automatiquement le cycle. Le fait de relâcher l'interrupteur n'arrête pas l'appareil une fois que le sertissage a commencé. Ceci assure ainsi des sertissages réguliers et répétés. Pour éviter des blessures dues à un pincement, éloignez-vous de l'actionneur et de la bague de sertissage pendant le cycle.



Figure 8 – Installation de la bague de sertissage sur le raccord

3. Une fois le cycle terminé, pressez les bras de l'actionneur pour l'ouvrir et séparer l'actionneur de la bague de sertissage. Retirez la bague de sertissage du raccord en tirant sur les deux moitiés et en ouvrant l'ensemble. Prenez garde aux bords tranchants qui ont pu être formés sur le raccord pendant le sertissage.



Figure 9 – Fixation de l'actionneur à la bague de sertissage

AVIS IMPORTANT La sertisseuse RP 340 S'ARRÊTE automatique-ment si la charge de la batterie est insuffisante pour terminer un raccord serti. Ceci est indiqué par un clignotement du voyant vert. Une batterie complètement chargée doit être insérée dans l'appareil et le sertissage doit être répété comme indiqué ci-dessus. Pour rétracter les rouleaux et retirer l'appareil du raccord si la batterie est déchargée ou si l'appareil ne fonctionne pas correctement, appuyez sur le bouton de décharge de pression rouge situé à gauche de l'appareil (Figure 10).

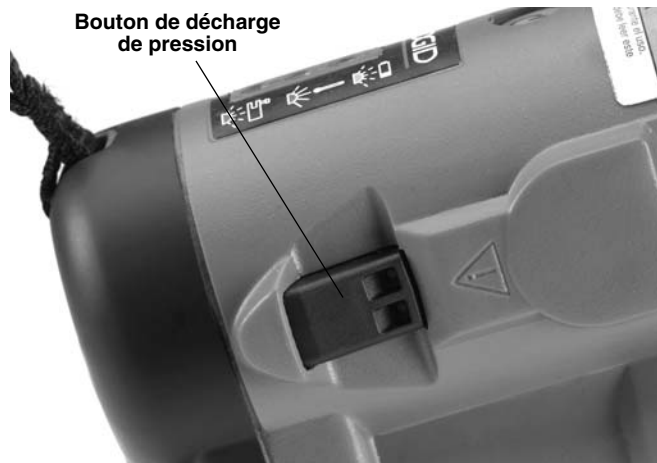

Figure 10 – Bouton de décharge de pression

Inspection des raccords sertis

1. Inspectez le raccord serti. Si le raccord comporte une bague et/ou une étiquette de contrôle (fournie par le fabricant), retirez-la. Les bagues et étiquettes de contrôle sont fournies par le fabricant pour indiquer que le raccord n'a pas encore été serti.

Vérifiez les points suivants :

- Un mauvais alignement prononcé des tubes. Notez qu'un mauvais alignement faible au niveau du raccord serti est considéré comme normal.
- Les tubes ne sont pas entièrement insérés dans le raccord. Contrôlez – de nouveau les repères d'insertion sur le tube pour voir s'ils sont alignés avec l'extrémité du raccord.
- Alignement incorrect de la mâchoire ou de la bague avec le contour du raccord, raccord déformé.
- Tout autre problème selon le fabricant du raccord.

Si vous constatez l'un de ces problèmes, retirez le raccord et préparez un nouveau raccord et un nouveau tube.

2. Testez le système selon les pratiques habituelles et les normes locales.

Instructions de maintenance

⚠ AVERTISSEMENT

Vérifiez que l'adaptateur secteur CA est débranché et retiré ou que la batterie est retirée de l'appareil avant de procéder à une maintenance ou à un réglage.

Nettoyage et lubrification

1. Chaque jour, nettoyez l'appareil avec un chiffon sec et propre.

- Inspectez la goupille de sécurité de l'accessoire et lubrifiez-la avec de la graisse de silicone si nécessaire.
- Contrôlez les ressorts de rappel des accessoires à chaque utilisation. Les accessoires doivent s'ouvrir et se fermer librement d'une pression modérée du doigt.

Maintenance obligatoire dans un centre de services RIDGID agréé

Tous les 40 000 cycles, le voyant jaune de l'affichage de l'appareil clignote à la mise sous tension de l'appareil pour indiquer qu'une maintenance et qu'un rééquilibrage sont nécessaires. L'appareil ne fonctionne pas s'il n'est pas entretenu après 2 000 cycles après le clignotement du voyant jaune.

Accessoires

⚠ AVERTISSEMENT

Les accessoires suivants ont été conçus pour fonctionner avec la sertisseuse RP 340. D'autres accessoires, conçus pour être utilisés après d'autres appareils, peuvent être dangereux lorsqu'ils sont utilisés sur la RP 340. Pour éviter des blessures graves, n'utilisez que les accessoires spécialement conçus et recommandés pour être utilisés avec la RP 340, tels que ceux répertoriés ci-dessous.

Ridge Tool Company propose des accessoires de sertissage standard spécialement conçus pour être utilisés avec les sertisseuses standard RIDGID. N'utilisez que les accessoires spécialement conçus pour sertir le système de raccord que vous installez.

Accessoires de la sertisseuse RP 340

N° de catalogue	Tension	Région	Type de Fiche
44823	120 V	Adaptateur secteur CA Chine	A
43338	220 V	Adaptateur secteur CA Europe	C
44468	120 V	Adaptateur secteur CA Amérique du Nord	A
27933	—	Coffret de transport (plastique)	—

Batteries

N° de catalogue	Capacité	Région
44693	18 V 2,0 Ah	Amérique du Nord et latine, Australie
44698	18 V 4,0 Ah	Amérique du Nord et latine, Australie
43323	18 V 2,0 Ah	Europe et Chine
43328	18 V 4,0 Ah	Europe et Chine
31013	18 V 1,1 Ah	Amérique du Nord et latine, Australie
32743	18 V 2,2 Ah	Amérique du Nord et latine, Australie
31018	18 V 3,3 Ah	Amérique du Nord et latine, Australie
32473	18 V 1,1 Ah	Europe et Chine
28218	18 V 2,2 Ah	Europe et Chine
28448	18 V 3,3 Ah	Europe et Chine

Toutes les batteries indiquées sont compatibles avec le chargeur modèle RBC 20. La différence entre les batteries pour les différentes régions est indiquée sur l'étiquette.

Chargeurs et cordons de batterie au lithium avancés RBC 20

N° de catalogue	Tension	Région	Type de Fiche
43458	120 V	Amérique du Nord	A
43333	230 V	Europe	C
43468	120 V	Chine	A
44418	230 V	Australie et Amérique latine	I
44793	100 V	Japon	A
44833	230 V	Royaume-Uni	G
44798	—	Cordon de chargeur Amérique du Nord	A
44808	—	Cordon de chargeur Europe	C
44803	—	Cordon de chargeur Chine	A
44813	—	Cordon de chargeur Australie et Amérique latine	I
44818	—	Cordon de chargeur Japon	A
44828	—	Cordon de chargeur Royaume-Uni	G

Stockage

Retirez la batterie ou l'adaptateur secteur CA de l'appareil et rangez-le dans son coffret de transport. Évitez de stocker l'appareil, les batteries, l'adaptateur secteur CA ou le chargeur dans un environnement très chaud ou très froid. La sonde de température de l'appareil empêche la mise sous tension de l'appareil si la température de l'huile n'est pas comprise dans une plage de 15 à 122°F (-10 à 50°C). Cette condition est indiquée par le voyant rouge de l'affichage. Il peut alors être nécessaire de laisser l'appareil se réchauffer ou refroidir à une température comprise dans la plage en le plaçant dans un environnement climatisé avant de l'utiliser.

⚠ AVERTISSEMENT Stockez le coffret de transport dans un endroit sec, sécurisé et verrouillé hors de portée des enfants et des personnes non initiées à la sertisseuse RP 340. L'appareil est dangereux lorsqu'il se retrouve entre les mains de personnes non initiées.

Entretien et réparation

⚠ AVERTISSEMENT

Un entretien ou une réparation inapproprié peut entraîner un fonctionnement dangereux de l'appareil.

Les opérations d'entretien et de réparation de cette sertisseuse RP 340 doivent être réalisées par un centre de services RIDGID agréé. Les dispositifs de fixation de l'appareil sont marqués afin de savoir si l'entretien a été réalisé par des personnes non autorisées.

Pour plus d'informations sur le centre de services indépendant RIDGID le plus proche ou pour toute question relative à un entretien ou une réparation :

Mise au rebut

Les pièces de la sertisseuse RIDGID RP 340 contiennent des matériaux pouvant être recyclés. Des entreprises proches de chez vous sont peut-être spécialisées dans le recyclage. Mettez les composants au rebut conformément aux réglementations en vigueur. Contactez votre organisme de collecte des déchets local pour plus d'informations.



Pour les pays de la communauté européenne : N'éliminez pas les appareils électriques avec les ordures ménagères!

Conformément à la directive européenne 2002/96/CE sur la mise au rebut des appareils électriques et électroniques et à sa mise en œuvre dans la législation nationale, les appareils électriques usagés doivent être collectés séparément et mis au rebut en respectant l'environnement.









Dépannage

SYMPTÔME	CAUSES POSSIBLES	SOLUTION
L'appareil ne se met pas SOUS TENSION lorsque le bouton ON/OFF (Marche/arrêt) de l'affichage est actionné.	Cordon électrique endommagé. La batterie est complètement déchargée ou est défaillante ou le cordon d'alimentation n'est pas correctement inséré dans la prise. Batterie ou adaptateur secteur CA non correctement inséré dans la poignée de l'appareil.	Inspectez le cordon et remplacez-le si nécessaire. Insérez une batterie complètement chargée/rechargez une batterie déchargée ou débranchez puis rebranchez le cordon d'alimentation. Vérifiez si la batterie ou l'adaptateur secteur CA est complètement inséré.
L'appareil ne fonctionne pas lorsque le déclencheur est actionné. Le voyant vert clignote.	La batterie est trop faible.	Insérez une batterie complètement chargée/rechargez une batterie déchargée.
L'appareil se met HORS TENSION lorsque le déclencheur est actionné ou au milieu d'un cycle de sertissage. Le voyant rouge s'allume.	L'appareil, l'adaptateur secteur CA ou la batterie est trop froid ou trop chaud.	Amenez l'appareil, l'adaptateur secteur CA ou la batterie dans la plage de température appropriée entre 15 et 122 °F (-10 et 50 °C) dans une pièce climatisée. REMARQUE! Le raccord doit être serti de nouveau si l'appareil s'arrête au milieu d'un cycle. Le non-respect de cette consigne peut entraîner une fuite du raccord.
Le voyant jaune clignote plusieurs fois lorsque l'appareil est mis SOUS TENSION ou qu'il fonctionne correctement.	Une maintenance/un réétalonnage planifié est nécessaire après 40 000 sertissages.	
Le voyant jaune reste allumé et l'appareil ne commence pas le cycle lorsque l'interrupteur est actionné.	Une maintenance/un réétalonnage planifié est obligatoire après 42 000 sertissages. L'appareil est bloqué et ne fonctionne pas tant qu'il n'a pas été entretenu.	
Le voyant rouge clignote plusieurs fois et l'appareil ne commence pas le cycle lorsque l'interrupteur est actionné.	Goupille de sécurité d'accessoire non complètement fermée.	Insérez la goupille de sécurité d'accessoire dans la position complètement fermée.
Le voyant jaune s'allume à la mise sous tension de l'appareil.	Détection d'un dysfonctionnement de l'appareil.	Débranchez et rebranchez le cordon d'alimentation ou retirez et réinsérez une batterie complètement chargée. Veillez à serti de nouveau le raccord.
Les mâchoires sont bloquées sur le raccord.	Le sertissage n'est pas correctement terminé.	Appuyez sur le bouton de décharge de pression pour retirer les mâchoires du raccord. Inspectez et sertissez de nouveau le raccord.

Dépannage (continué)

SYMPTÔME	CAUSES POSSIBLES	SOLUTION
Les raccordements serts créés sont incomplets.	Mâchoires incorrectes utilisées pour la taille ou le matériau du tube.	Installez les mâchoires appropriées.
	L'appareil n'était pas perpendiculaire au tube.	Répétez avec le nouveau raccord et le nouveau tube. Assurez-vous que l'appareil est perpendiculaire au tube.
	Le contour de la mâchoire n'était pas aligné avec le contour du raccord.	Répétez avec le nouveau tube et le nouveau raccord. Assurez-vous que le contour de la mâchoire est aligné avec celui du raccord.
	L'appareil doit être réparé.	

Codes de diagnostic de la RP 340

Voyant	État	Description	Icône
Vert 	Allumé Clignotant	Appareil sous tension. En dehors de la plage de tension admissible — Appareils utilisant une batterie : Remplacez la batterie par une batterie complètement chargée. — Appareils utilisant un adaptateur secteur CA : Raccordez l'appareil à une tension d'alimentation fiable. Si vous utilisez un cordon prolongateur, utilisez un calibre de 16 AWG pour 50' ou moins, de 14 AWG pour 50 à 100'.	
Rouge 	Allumé Clignotant	En dehors de la plage de températures de 15 à 122 °F (-10 à 50 °C). Goupille de sécurité des mâchoires pas complètement engagée. Insérez la goupille à fond.	 
Jaune 	Allumé Clignotant	Témoin d'entretien après 40 000 cycles. REMARQUE : L'appareil se verrouille après L'appareil est verrouillé – entretien après 42 000 cycles ou après un dysfonctionnement.	 

RP 340

Selladora RP 340



ADVERTENCIA

Antes de utilizar este aparato, lea detenidamente su Manual del Operario. Pueden ocurrir descargas eléctricas, incendios y/o graves lesiones si no se entienden y siguen las instrucciones de este manual.

Selladora RP 340

Apunte aquí el número de serie del aparato, que se encuentra en su placa de características.

No. de
Serie

Índice de materias

Ficha para apuntar el número de serie del aparato	27
Simbología de seguridad	29
Advertencias de seguridad general para aparatos eléctricos	
Seguridad en la zona de trabajo	29
Seguridad eléctrica	29
Seguridad personal	30
Uso y cuidado del aparato eléctrico.....	30
Uso y cuidado del aparato a batería	31
Servicio	31
Información de seguridad específica	
Seguridad de la selladora	31
Descripción y especificaciones	
Descripción	32
Especificaciones	32
Compatibilidad electromagnética (CEM)	33
Inspección de la selladora	33
Preparación de la selladora y de la zona de trabajo	34
Instrucciones de funcionamiento	
Preparación de la conexión	35
Selladura de un acoplamiento con mordazas tradicionales tipo tijeras	35
Selladura de un acoplamiento con un accionador y aro de sellador tradicionales	36
Inspección de la junta sellada	36
Instrucciones de mantenimiento	
Limpieza y lubricación	37
Mantenimiento obligatorio en un Servicentro Autorizado RIDGID	37
Accesorios	37
Almacenamiento	38
Servicio y reparaciones	38
Eliminación de la selladora	38
Resolución de problemas	39
Códigos de diagnóstico de la selladora RP 340	40
Garantía vitalicia	Carátula posterior

Simbología de seguridad

En este manual del operario y en el producto mismo encontrará símbolos y palabras de advertencia que comunican importante información de seguridad. Para su mejor comprensión, en esta sección se describe el significado de estas palabras y símbolos de advertencia.



Este es el símbolo de una alerta de seguridad. Sirve para prevenir al operario de las lesiones corporales que podría sufrir. Obedezca todas las instrucciones de seguridad que acompañan a este símbolo para evitar posibles lesiones o muerte.



Este símbolo de PELIGRO advierte de una situación de riesgo o peligro que, si no se evita, podría producir la muerte o lesiones graves.



Este símbolo de ADVERTENCIA avisa de una situación de riesgo o peligro que, si no se evita, podría producir la muerte o lesiones graves.



Este símbolo de CUIDADO advierte de una situación de riesgo o peligro que, si no se evita, podría producir lesiones leves o moderadas.



Un AVISO advierte de la existencia de información relacionada con la protección de un bien o propiedad.



Este símbolo significa que es necesario leer detenidamente el manual del operario antes de usar el equipo. El manual del operario contiene información importante acerca del funcionamiento apropiado y seguro del equipo.



Este símbolo indica que siempre debe usar gafas o anteojos de seguridad con viseras laterales cuando manipule o use este aparato, para reducir el riesgo de lesión a los ojos.



Este símbolo indica que hay riesgo de que se le aplasten las manos, los dedos u otras partes del cuerpo.



Este símbolo indica que hay riesgo de choque de electricidad.

Advertencias de seguridad general para aparatos eléctricos*

⚠ WARNING

Lea todas las instrucciones y advertencias de seguridad. Si no se siguen y respetan las advertencias e instrucciones, podrían producirse descargas eléctricas, incendios y/o lesiones graves.

¡GUARDE TODAS LAS ADVERTENCIAS E INSTRUCCIONES PARA POSTERIOR CONSULTA!

El término "herramienta eléctrica" en las advertencias se refiere a aparatos alimentados con electricidad de la red (con cable) o a aparatos alimentados con electricidad de pilas o baterías (sin cable).

Seguridad en la zona de trabajo

- **Mantenga su zona de trabajo limpia y bien iluminada.** Los lugares desordenados u oscuros pueden provocar accidentes.
- **No haga funcionar herramientas eléctricas en ambientes explosivos, es decir, en presencia de líquidos, gases o polvo inflamables.** Las herramientas eléctricas pueden generar chispas que podrían encender los gases o el polvo.

- **Mientras haga funcionar una herramienta eléctrica, mantenga alejados a los niños y observadores.** Cualquier distracción podría hacerle perder el control del aparato.

Seguridad eléctrica

- **El enchufe del aparato eléctrico debe corresponder al tomacorriente. Jamás modifique el enchufe del aparato. No utilice un enchufe adaptador cuando haga funcionar una herramienta eléctrica provista de conexión a tierra.** Los enchufes intactos y tomacorrientes que les corresponden reducen el riesgo de choques de electricidad.
- **Evite el contacto de su cuerpo con artefactos conectados a tierra tales como cañerías, radiadores, estufas o cocinas, y refrigeradores.** Aumenta el riesgo de choques de electricidad si su cuerpo ofrece conducción a tierra.
- **No exponga las herramientas eléctricas a la lluvia ni permita que se mojen.** Si entra agua a una herramienta eléctrica aumenta el riesgo de choques de electricidad.
- **No maltrate el cordón eléctrico del aparato. Nunca transporte el aparato tomándolo de su cordón**

* Como es obligatorio, el texto usado en la sección Advertencias de seguridad general para aparatos eléctricos de este manual es transcripción literal de la correspondiente norma UL/CSA 60745. Esta sección contiene las prácticas de seguridad general para distintos tipos de herramientas eléctricas. No todas las precauciones corresponden a cada herramienta; hay algunas que no le competen a esta herramienta.

eléctrico ni jale del cordón para desenchufarlo del tomacorriente. Mantenga el cordón alejado del calor, aceite, bordes cortantes o piezas móviles. Un cordón enredado o en mal estado aumenta el riesgo de choques de electricidad.

- **Al hacer funcionar una herramienta eléctrica a la intemperie, emplee un cordón de extensión fabricado para uso exterior.** Los alargadores diseñados para su empleo al aire libre reducen el riesgo de choques de electricidad.
- **Si resulta inevitable el empleo de una herramienta eléctrica en un sitio húmedo, enchúfela en un tomacorriente GFCI (dotado de un Interruptor del Circuito de Pérdida a Tierra).** El interruptor GFCI reduce el riesgo de choques de electricidad.

Seguridad personal

- **Manténgase alerta, preste atención a lo que está haciendo y use sentido común cuando haga funcionar una herramienta eléctrica. No use ningún equipo si usted está cansado o se encuentra bajo la influencia de drogas, alcohol o medicamentos.** Tan solo un breve descuido durante el funcionamiento de una herramienta eléctrica puede resultar en lesiones personales graves.
- **Use equipo de protección personal. Siempre use protección para los ojos.** Según corresponda para cada situación, póngase equipos de protección como mascarilla para el polvo, calzado de seguridad antideslizante, casco o protección para los oídos, con el fin de reducir las lesiones personales.
- **Evite echar a andar un aparato sin querer. Asegure que el interruptor esté en posición de apagado (OFF) antes de conectar el aparato a la corriente eléctrica y/o al bloque de baterías, o de tomarlo o acarrearlo.** Se pueden producir accidentes cuando se transporta una herramienta eléctrica con el dedo puesto sobre el interruptor o botón, o se la enchufa o conecta a la fuente de energía con el interruptor en posición de encendido (ON).
- **Extraiga cualquier llave de ajuste que esté acoplada al aparato antes de encenderlo.** Una llave acoplada a una pieza o parte giratoria de la herramienta eléctrica puede producir lesiones personales.
- **No trate de extender el cuerpo para alcanzar algo. Mantenga los pies bien plantados y mantenga el equilibrio en todo momento.** Esto permite un mejor control de la herramienta eléctrica en situaciones inesperadas.
- **Vístase adecuadamente. No lleve ropa suelta ni**

joyas. Mantenga su cabello, ropa y guantes apartados de las piezas en movimiento. La ropa suelta, las joyas o el pelo largo pueden engancharse en las piezas móviles.

- **Si se proveen dispositivos para la extracción y recolección del polvo, asegure que estén bien conectados y que se usen correctamente.** La extracción del polvo puede reducir los peligros que acarrea.

Uso y cuidado del aparato eléctrico

- **No fuerce las herramientas eléctricas. Use el aparato eléctrico correcto para la tarea que está por realizar.** Hará mejor el trabajo y en forma más segura con la herramienta eléctrica que corresponda a su clasificación nominal.
- **Si el interruptor de la herramienta eléctrica no la enciende (ON) o no la apaga (OFF), no utilice el aparato.** Cualquier herramienta eléctrica que no se pueda controlar mediante su interruptor es un peligro y debe repararse.
- **Desenchufe el aparato del tomacorriente y/o extraiga el bloque de baterías antes de hacer ajustes, cambiar accesorios o almacenarlo.** Estas medidas de seguridad preventiva reducen el riesgo de poner la herramienta eléctrica en marcha involuntariamente.
- **Almacene las herramientas eléctricas que no estén en uso fuera del alcance de los niños y no permita que las hagan funcionar personas que no estén familiarizadas con estas herramientas o no hayan leído estas instrucciones de operación.** Las herramientas eléctricas en manos de personas no capacitadas son peligrosas.
- **Efectúeles un mantenimiento correcto y oportuno a las herramientas eléctricas. Revise que sus piezas móviles estén bien alineadas y que no se atascan. Verifique que no tengan piezas rotas ni presenten alguna condición que podría afectar su funcionamiento. Si un aparato eléctrico está dañado, hágalo reparar antes de utilizarlo.** Muchos accidentes se deben a herramientas eléctricas que no han recibido un mantenimiento adecuado.
- **Mantenga las herramientas de cortar afiladas y limpias.** Cuando sus partes filosas se mantienen afiladas, son menos propensas a trabarse y más fáciles de controlar.
- **Utilice la herramienta eléctrica, sus accesorios, brocas y barrenas en conformidad con estas instrucciones, teniendo en cuenta las condiciones imperantes y la tarea que se realizará.** Cuando se

emplea una herramienta eléctrica para efectuar trabajos que no le son propios, se crean situaciones peligrosas.

Uso y cuidado del aparato a batería

- **Cargue el bloque de baterías únicamente con el cargador que especifica el fabricante.** Un cargador apropiado para cierto tipo de baterías puede causar un incendio si se le emplea para cargar otro tipo de baterías.
- **Coloque en la herramienta solamente el bloque de baterías específicamente indicado.** El uso de un bloque de baterías diferente al especificado puede causar lesiones o un incendio.
- **Cuando el bloque de baterías no esté en uso, manténgalo apartado de otros objetos metálicos tales como sujetapapeles, monedas, llaves, clavos, tornillos o cualquier otra cosa metálica pequeña que pudiera efectuar una conexión entre un borne y el otro.** Los cortocircuitos entre los bornes de la batería podrían causar incendios o quemaduras.
- **En condiciones extremas de uso, la batería podría rezumar líquido. No lo toque. Si accidentalmente lo llegara a tocar, lávese la zona de contacto con agua. Si el líquido entra en contacto con sus ojos, solicite atención médica.** El líquido de una batería puede causar irritación o quemaduras.

Servicio

- **Encomiende el servicio de la herramienta eléctrica únicamente a técnicos de reparación calificados que solo empleen repuestos legítimos.** Esto garantiza la continua seguridad de la herramienta eléctrica.

Información de seguridad específica

⚠ ADVERTENCIA

Esta sección contiene información de seguridad importante que es específica para esta herramienta.

Antes de utilizar la selladora RP 340, lea estas instrucciones detenidamente para reducir el riesgo de choques eléctricos o de lesiones personales graves.

¡GUARDE ESTAS INSTRUCCIONES!

El maletín de la selladora RP 340 tiene un compartimiento para guardar este manual con el fin de que el operario lo conserve a la mano.

Seguridad de la selladora

- **Utilice la selladora RP 340 únicamente con accesorios de sellado Standard de RIDGID® (juego de mordazas, aro sellador, accionador, etc.).** El empleo de la selladora RP 340 para otros fines o su modificación para someterla a otros usos puede dañar la selladora, averiar los accesorios y/o causar lesiones personales.
 - **Mantenga dedos y manos apartados de los accesorios durante el ciclo de sellado.** Sus dedos o manos pueden ser aplastados, fracturados o amputados si quedan atrapados en los accesorios o entre éstos y cualquier otro objeto.
 - **Nunca intente reparar un juego de mordazas, aro sellador, accionador o cualquier otro accesorio averiado.** Un accesorio que se haya soldado, afilado, perforado o modificado de cualquier forma podría hacerse trizas durante una selladura y causar lesiones graves. Deseche la totalidad del accesorio averiado. Reemplace las mordazas por un nuevo juego de mordazas. Nunca reemplace componentes en forma individual, salvo un resorte de retorno dañado. Sírvase consultar al Departamento de Servicio Técnico de Ridge Tool para obtener repuestos.
 - **Cuando este aparato está en marcha, genera grandes fuerzas. Estas fuerzas podrían producir la rotura o expulsión de piezas por los aires y causar graves lesiones.** Manténgase apartado de la herramienta durante su uso y póngase el equipo de protección apropiado, incluso gafas de seguridad.
 - **Utilice solamente selladoras y mordazas RIDGID cuando el fabricante de los acoplamientos que se instalarán lo especifique.** El uso de equipos y métodos incorrectos podría producir juntas o uniones defectuosas, dañar la selladora y/o sus accesorios, anular las garantías, y causar lesiones personales graves o muerte.
 - **Antes de hacer funcionar la selladora RP 340 de RIDGID, usted debe leer y entender:**
 - Este manual del operario.
 - Las instrucciones de los accesorios de la selladora.
 - El manual de las baterías y del cargador.
 - Las instrucciones del adaptador de CA (red) RPA 120/230.
 - Las instrucciones de instalación del fabricante de los acoplamientos.
 - Las instrucciones de cualquier otro equipo que se utilice en conjunto con esta herramienta.
- Si no se siguen todas las instrucciones y no se respetan las advertencias, podrían producirse daños a la propiedad y/o lesiones graves.

El folleto de la Declaración de Conformidad de la Comunidad Europea (890-011-320.10) se adjuntará a este manual cuando se requiera.

519-3456.

Descripción y especificaciones

Descripción

La selladora RP 340 de RIDGID® – en conjunción con los juegos de mordazas apropiados – está diseñada para engarzar mecánicamente un acoplamiento sobre un tubo, creando entre ellos un sello permanente y hermético. Al oprimirse el interruptor de la selladora RP 340, un motor eléctrico interno impulsa una bomba hidráulica que inyecta líquido hacia el interior del cilindro del aparato. Esto impulsa al ariete o pistón hacia delante, que aplica una fuerza selladora de miles de libras sobre acoplamientos especialmente diseñados. También hay accesorios disponibles para otras aplicaciones.

Todo el ciclo dura aproximadamente cinco (5) segundos. Una vez que se inicia la deformación del acoplamiento, el ciclo continúa automáticamente hasta finalizar, aunque el operario suelte el interruptor de gatillo. Los diodos emisores de luz (LED), en la parte superior del aparato, indicarán los problemas que podrían existir como temperatura inapropiada, pasador de montaje abierto o necesidad de mantenimiento.



Figura 1 – Selladora RP 340 y juego de mordazas

El aparato está provisto de una luz LED brillante que se enciende al apretar el gatillo y sigue encendida durante cuatro (4) minutos después de soltar el gatillo. Esto permite al operario iluminar fácilmente la zona de trabajo.

Especificaciones

Selladora RP 340:

Motor

Voltaje.....18 V

Amperaje27,2 amperes

Potencia.....490 watts

Peso5,75 libras (2,61 kg)

Presión del ariete7.200 libras (32 kN)

Temperatura de funcionamiento

Límites15°F a 122°F (-10°C a 50°C)

Ciclo de servicio3 selladuras  /min.

La placa de número de serie de la selladora está ubicada en la base del mango, como se muestra en la *Figura 2*. Los últimos 4 dígitos indican el mes y el año de fabricación (04 = mes, 10 = año).



Figura 2 – Etiqueta con el número de serie de la selladora

¡NOTA! Los juegos de mordazas de RIDGID se ofrecen en dos “series”:

- Serie Standard
- Serie Compact

Estos juegos de mordazas no son intercambiables. Estas series no son intercambiables. Los juegos de mordazas serie Standard funcionan solamente con herramientas de serie Standard (RP 340, RP 330, 320-E, CT-400). Los juegos de mordazas serie Compact funcionan con herramientas serie Compact (RP 200, RP 210, 100B).

AVISO La selección de los materiales y de los métodos de unión o sellado es responsabilidad del diseñador

y/o instalador del sistema. Antes de comenzar una instalación se requiere completar una cuidadosa evaluación de las condiciones ambientales imperantes, incluyendo las condiciones químicas y la temperatura de servicio. Consulte al fabricante del sistema de sellado para seleccionar correctamente los componentes del sistema.

Compatibilidad electro-magnética (CEM)

La compatibilidad electromagnética se refiere a la capacidad del aparato de funcionar bien en un ambiente en que hay radiación electromagnética y descargas electrostáticas; el aparato no debe causar interferencia electromagnética en otros equipos.

AVISO La selladora Modelo RP 340 de RIDGID se ajusta a todas las normas de CEM correspondientes. Sin embargo, no puede excluirse la posibilidad de que cause interferencia en otros dispositivos.

Inspección de la selladora

⚠️ ADVERTENCIA



Inspeccione la selladora diariamente antes de usarla. Si detecta algún problema, corrijalo, con el fin de evitar lesiones graves por choques de electricidad, aplastamiento, falla de algún accesorio o por otras causas, y para prevenir daños a la herramienta.

1. Asegure que la selladora esté desenchufada o que se le haya extraído la batería. Si utilizará un adaptador de CA, inspeccione el cordón del adaptador de CA y el enchufe, para verificar que no estén dañados o modificados. Si se trata de una selladora a batería, revise la batería para verificar que no esté dañada. Si detecta algún daño o modificaciones, no use la selladora hasta que el cordón o la batería hayan sido reparados o reemplazados.
2. Limpie la selladora para quitarle el aceite, grasa o suciedad, especialmente en el mango y los controles. Esto ayuda a evitar que la herramienta o los controles se resbalen de sus manos.
3. Inspeccione la selladora para verificar lo siguiente:
 - Está completa y bien ensamblada, con el mantenimiento vigente.

- No tiene piezas rotas, desgastadas, faltantes, mal alineadas o atascadas.
- El pasador de montaje de accesorios se desplaza fácilmente entre la posición completamente abierto y la posición completamente cerrado, y que se enclava bien en cada posición. Confirme que el interruptor funciona bien, sin trabarse ni atascarse.
- Las etiquetas de advertencia están adheridas y son legibles. *Vea la Figura 3.*
- No existe ninguna condición que impida su funcionamiento seguro y normal.

Si encuentra algún problema, no utilice la selladora hasta que se hayan solucionado las fallas.

4. Inspeccione y hágale mantenimiento a los accesorios de la selladora, el cargador de baterías, el adaptador de CA y cualquier otro equipo o material que se use, según indican sus respectivas instrucciones.



Figura 3 – Etiquetas de la selladora

5. Con las manos secas, enchufe el adaptador de CA ya conectado al aparato en un tomacorriente con conexión a tierra, o introdúzcale una batería completamente cargada. Oprima una sola vez el botón ON/OFF ubicado en el panel LED, para encender la selladora. Al encenderla, las tres luces LED - verde, roja y amarilla - en el panel deben parpadear una sola vez. La luz verde permanecerá encendida indicando que la selladora está lista para usarse. Si detecta alguna anomalía, consulte los *Códigos de Diagnóstico* en la *página 40* para determinar cuál es el paso siguiente; no utilice la selladora si no está funcionando correctamente. Con los dedos y las manos apartados del ariete, pruebe el funcionamiento del interruptor. Cuando la selladora lleva montado un accesorio, es capaz de detectar si hay carga suficiente y se engancha hasta completar la selladura.
6. Una vez verificado el funcionamiento de la selladora, con las manos secas desenchúfela o extraiga la batería.

Preparación de la selladora y de la zona de trabajo

⚠ ADVERTENCIA

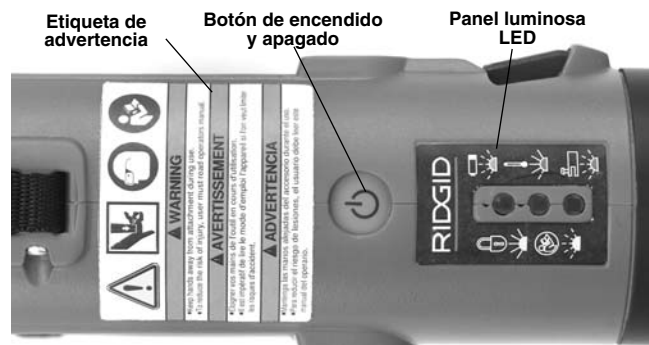

Instale la selladora y prepare la zona de trabajo de acuerdo con estos procedimientos, con el fin de reducir el riesgo de lesiones por choques de electricidad, incendio, aplastamiento y otras causas, y para prevenir daños a la herramienta y al sistema.

1. Revise la zona de trabajo para verificar lo siguiente:
 - Está bien iluminada.
 - No hay líquidos, vapores o polvo inflamables que podrían incendiarse. Si están presentes, no trabaje en esa zona hasta que se hayan identificado y retirado estos combustibles. La selladora no es a prueba de explosiones y puede generar chispas.
 - El operario cuenta con un lugar despejado, nivelado y estable. No use el aparato si estará parado en agua.
 - El recorrido del cable entre el aparato y el tomacorriente está despejado y exento de materiales que podrían dañar el cable.
2. Considere la tarea que realizará y determine cuál es la herramienta RIDGID y los accesorios correctos para dicho trabajo. Si usa un accesorio equivocado para una determinada tarea, usted puede lesionarse, podría dañar la herramienta y efectuar una conexión defectuosa. Asegure que la herramienta y el accesorio se hayan revisado según indican las instrucciones.
3. Haga una valoración de la zona de trabajo y determine si es necesario poner barreras para mantener alejados a los transeúntes. Los observadores pueden distraer al operario durante su trabajo.
4. Confirme que la herramienta esté desenchufada o que se le haya extraído la batería. Abra (retraiga) completamente el pasador para el montaje del accesorio. *Vea la Figura 4.* Si la herramienta ya tiene un accesorio acoplado, extráigalo.
5. Monte el accesorio correcto en la selladora, deslizando sobre la nariz como se muestra en la *Figura 5.*

Vuelva a embutir el pasador para el montaje del accesorio. La herramienta no funcionará si el pasador no está totalmente encajado. Los aros deben usarse con su correspondiente accionador.



Figura 4 – Pasador para el montaje del accesorio completamente retraído



Figura 5 – Para montar el accesorio en la selladora, deslícelo sobre la nariz

6. Si está usando una selladora a batería, con las manos secas introduzca la batería en la herramienta. Si está usando un adaptador de CA, con las manos secas introduzca el adaptador de CA en la selladora, extienda el cable por la senda previamente despejada y con las manos secas enchufe el adaptador de CA en el tomacorriente. Mantenga todas las conexiones secas y por encima del nivel del suelo. Si el cable de electricidad no tiene la longitud suficiente, use un cable de extensión que cumpla con lo siguiente:
 - Está en buenas condiciones.
 - Tiene la clasificación nominal apropiada para este uso.
 - Tiene alambres del calibre suficiente (16 AWG para 50 pies o menos, 14 AWG para 50 pies a 100 pies). Los alambres de calibre insuficiente se pueden sobrecalentar, derretir el aislamiento o causar incendios u otros daños.

Instrucciones de funcionamiento

⚠ ADVERTENCIA



Siempre use protección para los ojos, con el fin de reducir el riesgo de lesiones oculares.

Mantenga los dedos y las manos apartados del accesorio de la selladora durante el ciclo de sellado. Sus dedos o manos podrían ser aplastados, fracturados o amputados en el accesorio o la selladora o entre el accesorio, pieza de trabajo y otros objetos.

Siga las instrucciones de funcionamiento para reducir el riesgo de lesiones por aplastamiento o por otras causas y para prevenir daños a la selladora.

Preparación de la conexión

AVISO Estas instrucciones son prácticas generales para diversos tipos de acoplamiento de selladoras. Siempre siga las instrucciones específicas que correspondan al acoplamiento de sellado en uso y las instrucciones específicas de instalación provistas por el fabricante del acoplamiento. De lo contrario, la unión o conexión podría quedar defectuosa y causar cuantiosos daños materiales.

1. Asegure que no haya observadores ni otras distracciones en la zona de trabajo. Asegure que la herramienta y la zona de trabajo hayan sido bien preparadas.
2. Prepare la conexión según las instrucciones del fabricante del acoplamiento.
3. Oprima una sola vez el botón ON/OFF en el panel para encender la selladora. Los tres diodos luminosos (LED) parpadearán una sola vez. Luego, el diodo luminoso verde debe permanecer encendido, indicando que la herramienta está lista para efectuar una selladura.
4. Asegure que el tubo esté metido en el acoplamiento hasta la profundidad debida, según especifica el manual del acoplamiento que se está instalando.

Selladura de un acoplamiento con mordazas tradicionales tipo tijeras

1. Apriete los brazos de las mordazas para abrir el juego de mordazas (Figura 6).
2. Coloque las mordazas abiertas alrededor del acoplamiento. Asegure que el contorno de las mordazas

esté bien alineado con el contorno del acoplamiento, como señalan las instrucciones de instalación del fabricante del acoplamiento. No permita que el juego de mordazas y la selladora cuelguen del acoplamiento. La selladora podría caerse inesperadamente y causar lesiones graves o muerte.



Figura 6 – Apertura del juego de mordazas tipo tijeras



Figura 7 – Selladora RP 340 en posición perpendicular al tubo

3. Asegure que el juego de mordazas y la selladora estén perpendiculares al tubo. Oprima el interruptor de la selladora (Figura 7). Mantenga los dedos y las manos apartados del juego de mordazas para evitar que sean aplastados por las mordazas o entre las mordazas y otras piezas. El ciclo de sellado demora unos cinco (5) segundos. Una vez iniciado el ciclo de sellado y los rodillos hacen contacto con los brazos de las mordazas, la selladora se enclava y automáticamente completa el ciclo. Aunque el operario suelte el interruptor, la selladora no se detendrá una vez iniciado el ciclo. Esto asegura que la selladora engarce juntas herméticas en forma uniforme y reproducible.
4. Apriete los brazos de las mordazas para abrirlas.
5. Desmonte la selladora RP 340 y el juego de mordazas del tubo. No toque los bordes filosos que podrían haberse formado en el acoplamiento durante la operación de sellado.

Selladura de un acoplamiento con un accionador y aro sellador tradicionales

1. Abra el aro sellador correspondiente y móntelo perpendicularmente al acoplamiento (Figura 8). El anillo debe quedar alineado con el acoplamiento según las instrucciones de instalación del fabricante del acoplamiento. Vuelva a verificar la profundidad de inserción del tubo antes de efectuar la selladura.
2. Apriete los brazos del accionador para abrirlo. Encaje las puntas del accionador en las cavidades del aro sellador (Figura 9). Asegure que las puntas del accionador estén bien encajadas dentro de las cavidades. No permita que la selladora y el accionador cuelguen del aro sellador. La herramienta podría caerse inesperadamente y causar lesiones graves o muerte.

Oprima el interruptor de la selladora. El ciclo de sellado demora unos cinco (5) segundos. Una vez iniciado el ciclo de sellado, cuando los rodillos hacen contacto con los brazos de las mordazas, la selladora se enclava y automáticamente completa el ciclo. Aunque el operario suelte el interruptor, la selladora ya no se detendrá. Esto asegura que la selladora forme juntas herméticas de manera uniforme y reproducible. Para evitar pellizcos o el aplastamiento de sus dedos, manténgalos alejados del accionador y aro sellador durante el ciclo de sellado.



Figura 8 – Montaje del aro sellador en el acoplamiento



Figura 9 – Montaje del accionador en el aro sellador

3. Finalizado el ciclo, apriete los brazos del accionador para abrir el accionador y separarlo del aro sellador. Agarre con las manos cada mitad del aro y abra el conjunto para desmontar el aro sellador del acoplamiento. Procure no tocar los bordes filosos que podrían haberse formado en el acoplamiento durante la selladura.

AVISO La selladora RP 340 se apaga (OFF) automáticamente si la batería no tiene carga suficiente para completar una selladura. Lo indicará el parpadeo de la luz LED verde. Introduzca una batería completamente cargada en la selladora y proceda a repetir la selladura como se ha indicado anteriormente. Si la batería se ha descargado o la selladora no funciona correctamente durante la conexión, debe oprimir el botón rojo de liberación de presión ubicado al costado izquierdo de la selladora, para así retraer los rodillos y desmontar la selladora del acoplamiento (Figura 10).



Figura 10 – Botón de liberación de presión

Inspección de la junta sellada

1. Inspeccione el acoplamiento sellado. Si el fabricante del acoplamiento incluye un anillo de control y/o una etiqueta de control en el acoplamiento, debe quitarlos. El fabricante coloca anillos de control y etiquetas para indicar que el acoplamiento aún no ha sido sellado.

Examine la conexión para detectar la presencia de los siguientes problemas:

- Los tubos están excesivamente mal alineados. Debe advertirse que una conexión sellada que está levemente mal alineada se considera normal.
- Los tubos no están completamente insertados en el acoplamiento. Vuelva a revisar las marcas de inserción pintadas en el tubo para verificar que siguen alineadas con el extremo del acoplamiento.
- El contorno del acoplamiento está mal alineado con la mordaza o el aro sellador; acoplamiento distorsionado o deforme.
- Cualquier otro problema, según el fabricante del acoplamiento.

Si encuentra cualquier problema de este tipo, se requiere extraer el acoplamiento. Habrá que preparar y sellar un nuevo acoplamiento a un nuevo tubo.

2. Someta el sistema a prueba según las prácticas normales y los códigos locales vigentes.

Instrucciones de mantenimiento

⚠ ADVERTENCIA

Asegure que el adaptador de CA esté desenchufado y desconectado de la selladora o que se haya quitado la batería de la selladora antes de efectuar su mantenimiento o de hacer ajustes.

Limpieza y lubricación

1. Diariamente limpie la selladora con un paño limpio y seco.
2. Inspeccione el pasador de montaje de accesorios y lubríquelo con un lubricante de silicona cuando sea necesario.
3. Revise los resortes de retorno en los accesorios cada vez que se usen. Debe ser posible abrir y cerrar los accesorios fácilmente ejerciendo fuerza moderada con los dedos.

Mantenimiento obligatorio en un Servicentro Autorizado RIDGID

Después de 40.000 ciclos, verá en el panel de la selladora una luz LED amarilla que parpadea cuando el aparato está encendido, indicando que ha llegado el momento de hacerle mantenimiento y recalibración. Si no se le hace mantenimiento a la selladora una vez que la luz amarilla comienza a parpadear, se la podrá usar durante 2.000 ciclos más y entonces dejará de funcionar.

Accesorios

⚠ ADVERTENCIA

Los siguientes accesorios de sellado han sido diseñados para funcionar con la selladora RP 340. Otros accesorios que son adecuados para otras herramientas podrían resultar peligrosos si se usan con la selladora RP 340. Con el fin de evitar lesiones graves, emplee únicamente los accesorios específicamente diseñados y recomendados para usarse con la selladora RP 340, como los que se listan a continuación.

Ridge Tool Company fabrica accesorios de sellado Standard diseñados específicamente para usarse con las selladoras Standard de RIDGID. Emplee únicamente los accesorios específicamente diseñados para sellar los acoplamientos que empleará en la instalación.

Accesorios de la selladora RP 340

No. en el catálogo	Voltaje	Región del producto	Tipo de enchufe
44823	120 V	Adaptador de CA, China	A
43338	220 V	Adaptador de CA (red), Europa	C
44468	120 V	Adaptador de CA, Norteamérica	A
27933	—	Maletín de transporte (plástico)	—

Bloques de baterías

No. en el catálogo	Capacidad	Región
44693	18 V 2,0 Ah	Norteamérica, Latinoamérica, Australia
44698	18 V 4,0 Ah	Norteamérica, Latinoamérica, Australia
43323	18 V 2,0 Ah	Europa y China
43328	18 V 4,0 Ah	Europa y China
31013	18 V 1,1 Ah	Norteamérica, Latinoamérica, Australia
32743	18 V 2,2 Ah	Norteamérica, Latinoamérica, Australia
31018	18 V 3,3 Ah	Norteamérica, Latinoamérica, Australia
32473	18 V 1,1 Ah	Europa y China
28218	18 V 2,2 Ah	Europa y China
28448	18 V 3,3 Ah	Europa y China

Todas las baterías en esta lista funcionan con cargadores RBC 20 de cualquier modelo. La etiqueta en cada batería indica la región en la cual puede funcionar.

Cargadores RBC 20 avanzados para baterías de litio y cables de cargadores

No. en el catálogo	Voltaje	Región	Tipo de enchufe
43458	120 V	Norteamérica	A
43333	230 V	Europa	C
43468	120 V	China	A
44418	230 V	Australia y Latinoamérica	I
44793	100 V	Japón	A
44833	230 V	Reino Unido	G
44798	—	Cable del cargador, Norteamérica	A
44808	—	Cable del cargador, Europa	C
44803	—	Cable del cargador, China	A
44813	—	Cable del cargador, Australia y Latinoamérica	I
44818	—	Cable del cargador, Japón	A
44828	—	Cable del cargador, Reino Unido	G

Almacenamiento

Extraiga la pila o desconecte el adaptador de CA de la selladora y colóquela en su maletín de transporte. Evite almacenar la selladora, baterías, adaptador de CA o cargador en ambientes muy calurosos o muy fríos. El termosensor de la selladora no permite que se encienda si la temperatura del aceite no está entre 15°F (-10°C) y 122°F (50°C). Este problema lo indica una luz LED roja constante en el panel. Podría ser necesario colocar la selladora en un ambiente acondicionado para que se entibie o se enfríe hasta lograr una temperatura que permita su funcionamiento.

⚠ ADVERTENCIA Almacene el maletín de transporte en un lugar seco y resguardado, bajo llave, fuera del alcance de niños y de personas que no estén familiarizadas con la selladora RP 340. El aparato es peligroso en manos de personas no capacitadas para utilizarlo.

Servicio y reparaciones

⚠ ADVERTENCIA
Es peligroso hacer funcionar una selladora que ha recibido un servicio inapropiado o una mala reparación.

El servicio o reparación de esta selladora RP 340 debe efectuarse en un Servicentro Autorizado RIDGID. La selladora está provista de cierres marcados que permiten detectar si el servicio ha sido efectuado por personas no autorizadas.

519-3456.

Eliminación de la selladora

Algunas piezas de la selladora RP 340 de RIDGID contienen materiales valiosos y se pueden reciclar. Hay compañías locales que se especializan en reciclaje. Deseche los componentes de acuerdo con todos los reglamentos vigentes. Para más información sobre la eliminación de desechos, comuníquese con la agencia local de eliminación de residuos.



Para los países de la Comunidad Europea:
 ¡No deseche equipos eléctricos en la basura común!

De acuerdo con el Lineamiento Europeo 2002/96/EC para Desechos de Equipos Eléctricos y Electrónicos y su implementación en la legislación nacional, los equipos eléctricos inservibles deben desecharse por separado en una forma que cumpla con las normas del medio ambiente.









Resolución de problemas

SÍNTOMA	POSIBLES RAZONES	SOLUCIÓN
La selladora no se enciende cuando se oprime el botón ON/OFF en la pantalla.	<p>Está dañado el cable de electricidad.</p> <p>La batería está completamente descargada o ha fallado, o el cable de electricidad no está bien enchufado en el tomacorriente.</p> <p>La batería o el adaptador de CA no están bien insertados en el mango de la selladora.</p>	<p>Inspeccione el cable y repóngalo si es necesario.</p> <p>Introduzca una batería completamente cargada o vuelva a cargar la batería agotada o desenchufe y vuelva a enchufar el cable de electricidad.</p> <p>Verifique que la batería o el adaptador de CA estén bien insertados.</p>
La selladora no funciona cuando se oprime el gatillo. Parpadea la luz verde.	<p>La batería tiene poca carga.</p>	<p>Introduzca una batería completamente cargada o vuelva a cargar la batería agotada.</p>
La selladora se apaga (OFF) cuando se oprime el gatillo o en medio del ciclo de sellado. La luz LED roja permanece encendida.	<p>La selladora, el adaptador de CA o la batería están a una temperatura muy baja o muy alta.</p>	<p>Deje que la selladora se equilibre en un ambiente condicionado para que la selladora, adaptador de CA y batería alcancen una correcta temperatura de funcionamiento entre 15°F (-10°C) y 122°F (50°C).</p> <p>¡NOTA! Debe volver a sellar el acoplamiento si la selladora se detiene en medio del ciclo de sellado. Si no lo hace, el acoplamiento podría presentar fugas.</p>
La luz LED amarilla parpadea repetidamente cuando la selladora está encendida; la selladora funciona bien.	<p>Es necesario hacer el mantenimiento y recalibración programados después de 40.000 selladuras.</p>	
La luz LED amarilla permanece constantemente encendida y la selladora no inicia el ciclo de sellado cuando se oprime el interruptor de gatillo.	<p>El mantenimiento y recalibración programados son obligatorios después de 42.000 selladuras. La selladora está “bloqueada” y no funcionará hasta que se le haga el servicio.</p>	
La luz LED roja parpadea repetidamente y la selladora no inicia el ciclo de sellado cuando se oprime el interruptor de gatillo.	<p>El pasador de montaje del accesorio no está introducido a fondo.</p>	<p>Inserte el pasador de montaje del accesorio completamente a fondo.</p>
La luz LED amarilla se mantiene encendida cuando se enciende la selladora.	<p>La selladora tiene una falla.</p>	<p>Desenchufe el cable de electricidad y vuelva a enchufarlo, o extraiga y vuelva a colocar una batería completamente cargada. Debe volver a sellar el acoplamiento. S</p>
Las mordazas están trabadas sobre el acoplamiento.	<p>No se completó la selladura correctamente.</p>	<p>Oprima el botón de liberación de presión para separar las mordazas del acoplamiento. Inspeccione el acoplamiento y vuelva a sellarlo.</p>

Resolución de problemas (continuación)

SÍNTOMA	POSIBLES RAZONES	SOLUCIÓN
Las conexiones producidas no quedan completamente selladas.	Se ha usado un juego de mordazas equivocado para ese tamaño de tubo o el material.	Instale un juego de mordazas correcto.
	La selladora no estaba perpendicular al tubo.	Vuelva a trabajar la conexión con un nuevo acoplamiento y un nuevo tubo. Asegure que la selladora forme un ángulo recto con el tubo.
	El contorno de las mordazas no estaba alineado con el contorno del acoplamiento.	Vuelva a trabajar la conexión con un nuevo acoplamiento y un nuevo tubo. Asegure que el contorno de las mordazas esté alineado con el contorno del acoplamiento.
	La selladora debe repararse.	

Códigos de diagnóstico de la selladora RP 340

Luz LED	Condición	Descripción	Icono
Verde 	Brilla constantemente Parpadea	La selladora está encendida (ON). Está fuera de los límites de voltaje aceptable. — Selladora con batería: Reemplace la batería con una batería completamente cargada. — Selladora con adaptador de CA: Conecte la selladora a una alimentación de voltaje confiable. Si está usando un cable de extensión, use cables de 16 AWG para 50 pies o menos, de 14 AWG para 50 pies a 100 pies.	
Roja 	Brilla constantemente Parpadea	Temperatura fuera de los límites de 15°F (10°C) a 122°F (50°C). El pasador de montaje en las mordazas no está totalmente encajado. Inserte el pasador.	 
Amarilla 	Brilla constantemente Parpadea	Indicación de servicio después de 40.000 ciclos. NOTA: La selladora se bloqueará después de 42.000 ciclos. La selladora está bloqueada. Necesita servicio después de 42.000 ciclos o luego de una avería.	 

What is covered

RIDGID® tools are warranted to be free of defects in workmanship and material.

How long coverage lasts

This warranty lasts for the lifetime of the RIDGID® tool. Warranty coverage ends when the product becomes unusable for reasons other than defects in workmanship or material.

How you can get service

To obtain the benefit of this warranty, deliver via prepaid transportation the complete product to RIDGE TOOL COMPANY, Elyria, Ohio, or any authorized RIDGID® INDEPENDENT SERVICE CENTER. Pipe wrenches and other hand tools should be returned to the place of purchase.

What we will do to correct problems

Warranted products will be repaired or replaced, at RIDGE TOOL'S option, and returned at no charge; or, if after three attempts to repair or replace during the warranty period the product is still defective, you can elect to receive a full refund of your purchase price.

What is not covered

Failures due to misuse, abuse or normal wear and tear are not covered by this warranty. RIDGE TOOL shall not be responsible for any incidental or consequential damages.

How local law relates to the warranty

Some states do not allow the exclusion or limitation of incidental or consequential damages, so the above limitation or exclusion may not apply to you. This warranty gives you specific rights, and you may also have other rights, which vary, from state to state, province to province, or country to country.

No other express warranty applies

This FULL LIFETIME WARRANTY is the sole and exclusive warranty for RIDGID® products. No employee, agent, dealer, or other person is authorized to alter this warranty or make any other warranty on behalf of the RIDGE TOOL COMPANY.

**Ce qui est couvert**

Les outils RIDGID® sont garantis contre tous vices de matériaux et de main d'oeuvre.

Durée de couverture

Cette garantie est applicable durant la vie entière de l'outil RIDGID®. La couverture cesse dès lors que le produit devient inutilisable pour raisons autres que des vices de matériaux ou de main d'oeuvre.

Pour invoquer la garantie

Pour toutes réparations au titre de la garantie, il convient d'expédier le produit complet en port payé à la RIDGE TOOL COMPANY, Elyria, Ohio, ou bien le remettre à un réparateur RIDGID® agréé. Les clés à pipe et autres outils à main doivent être ramenés au lieu d'achat.

Ce que nous ferons pour résoudre le problème

Les produits sous garantie seront à la discrétion de RIDGE TOOL, soit réparés ou remplacés, puis réexpédiés gratuitement ; ou si, après trois tentatives de réparation ou de remplacement durant la période de validité de la garantie le produit s'avère toujours défectueux, vous aurez l'option de demander le remboursement intégral de son prix d'achat.

Ce qui n'est pas couvert

Les défaillances dues au mauvais emploi, à l'abus ou à l'usure normale ne sont pas couvertes par cette garantie. RIDGE TOOL ne sera tenue responsable d'aucuns dommages directs ou indirects.

L'influence de la législation locale sur la garantie

Puisque certaines législations locales interdisent l'exclusion des dommages directs ou indirects, il se peut que la limitation ou exclusion ci-dessus ne vous soit pas applicable. Cette garantie vous donne des droits spécifiques qui peuvent être éventuellement complétés par d'autres droits prévus par votre législation locale.

Il n'existe aucune autre garantie expresse

Cette GARANTIE PERPETUELLE INTEGRALE est la seule et unique garantie couvrant les produits RIDGID®. Aucun employé, agent, distributeur ou tiers n'est autorisé à modifier cette garantie ou à offrir une garantie supplémentaire au nom de la RIDGE TOOL COMPANY.

Qué cubre

Las herramientas RIDGID® están garantizadas contra defectos de la mano de obra y de los materiales empleados en su fabricación.

Duración de la cobertura

Esta garantía cubre a la herramienta RIDGID® durante toda su vida útil. La cobertura de la garantía caduca cuando el producto se torna inservible por razones distintas a las de defectos en la mano de obra o en los materiales.

Cómo obtener servicio

Para obtener los beneficios de esta garantía, envíe mediante porte pagado, la totalidad del producto a RIDGE TOOL COMPANY, en Elyria, Ohio, o a cualquier Servicentro Independiente RIDGID®. Las llaves para tubos y demás herramientas de mano deben devolverse a la tienda donde se adquirieron.

Lo que hacemos para corregir el problema

El producto bajo garantía será reparado o reemplazado por otro, a discreción de RIDGE TOOL, y devuelto sin costo; o, si aún resulta defectuoso después de haber sido reparado o sustituido tres veces durante el período de su garantía, Ud. puede optar por recibir un reembolso por el valor total de su compra.

Lo que no está cubierto

Esta garantía no cubre fallas debido al mal uso, abuso o desgaste normal. RIDGE TOOL no se hace responsable de daño incidental o consiguiente alguno.

Relación entre la garantía y las leyes locales

Algunos estados de los EE.UU. no permiten la exclusión o restricción referente a daños incidentales o consiguientes. Por lo tanto, puede que la limitación o restricción mencionada anteriormente no rija para Ud. Esta garantía le otorga derechos específicos, y puede que, además, Ud tenga otros derechos, los cuales varían de estado a estado, provincia a provincia o país a país.

No rige ninguna otra garantía expresa

Esta GARANTIA VITALICIA es la única y exclusiva garantía para los productos RIDGID®. Ningún empleado, agente, distribuidor u otra persona está autorizado para modificar esta garantía u ofrecer cualquier otra garantía en nombre de RIDGE TOOL COMPANY.